

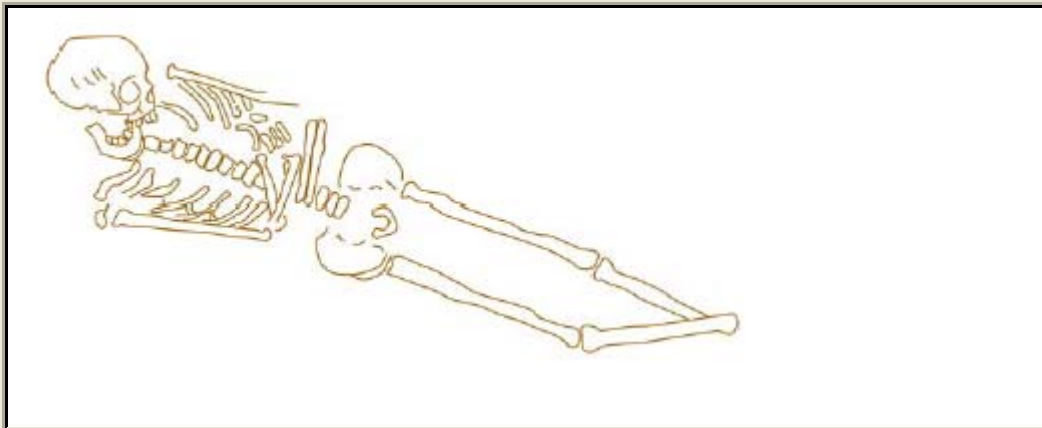

ID	Aldursgreining beinafræðings	Greint af	Fóstur
1	13 - 15 ára	Teresa Hawtin	
Ungabarn	Barn	Unglingar	
		x	
Ung fullorðin manneskja	Fullorðin manneskja	Eldri manneskja	
Kyn	Líkamshæð	Í kistu	
		x	
Lengd kistu	Lengd höfuðgafis	Lengd fótagafis	
1,37	0,36	0,22	
Viðargreining			
Kistugerð			
Ljósberalag			
Stelling handa	Stelling fóta	Aldursgreining, C 14	
C1	1		
Meinafræðilegar breytingar			
Gripir í kistu			
Umbúnaður í kistu			
Staðsetning innan garðs	Nánari staðsetning	Botnhæð grafar	
G	Klausturgarður, norður hluti	39,52	
Rannsóknarár			
2003			
Athugasemdir á frumteikningu			
Annað			
Botnfjalir skásettar, beinar meðfram vinstri hlið.			
Grafið af			
Stefano Paci			
Ljósmynd			
			

Teikning af beinagrind



Hreinteikning af kistu

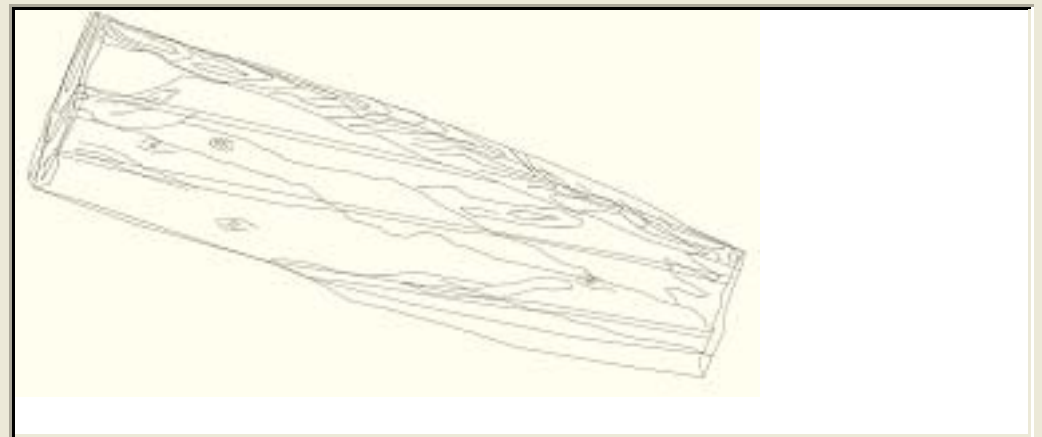

Nánari upplýsingar



ID	Aldursgreining beinafræðings	Greint af	Fóstur
2			
Ungabarn	Barn	Unglingar	
Ung fullorðin manneskja	Fullorðin manneskja	Eldri manneskja	
Kyn	Líkamshæð	Í kistu	
		x	
Lengd kistu	Lengd höfuðgafis	Lengd fótagafis	
1,65	0,50	0,25	
Viðargreining			
Kistugerð			
Ljósberalag			
Stelling handa	Stelling fóta	Aldursgreining, C 14	
B	1		
Meinafræðilegar breytingar			
Gripir í kistu			
Tveir smágerðir hankar fundust í grafarfyllingu.			
Umbúnaður í kistu			
Staðsetning innan garðs	Nánari staðsetning	Botnhæð grafar	
G/J	Klausturgarður, norður hluti	39,61	
Rannsóknarár			
2006			
Athugasemdir á frumteikningu			
Hluti af höfuðkúpu (Gröf 75) gægðist fram við fótgafi kistunnar. Því var reynt að sneiða hjá henni við uppröft. Tveir naglar neðst í höfuðgafli, mjög greinilegir. Fingurbein óröskuð. Stelling handa óvenjuleg.			
Annað			
Hendur krosslagðar yfir mjaðmagrind. Hryggjaliðir illa varðveittir vegna kistuloks sem lá yfir þeim. Tveir smágerðir hankar fundust í grafarfyllingu við kistu, annar hefur hugsanlega verið utan á höfðagafli en hinn utan á hlið.			
Grafíð af			
Dagný Arnardóttir			
Ljósmynd			
			

Teikning af beinagrind

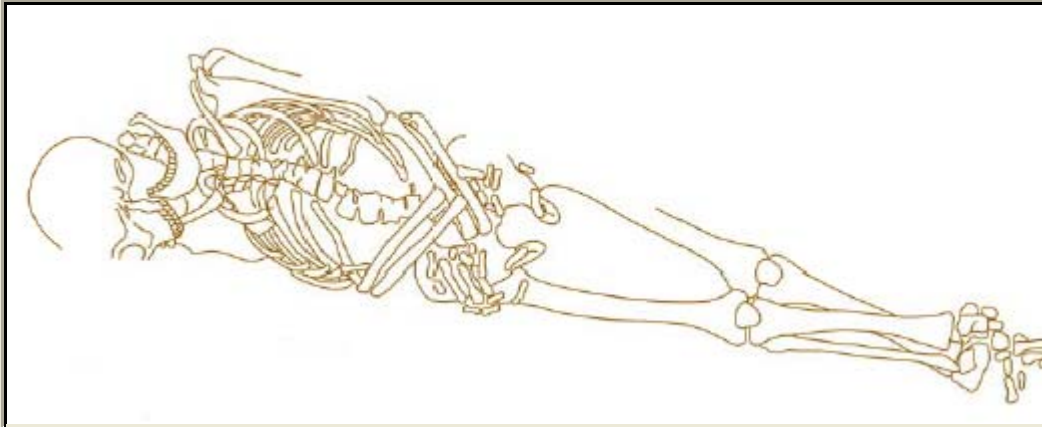

Hreinteikning af kistu

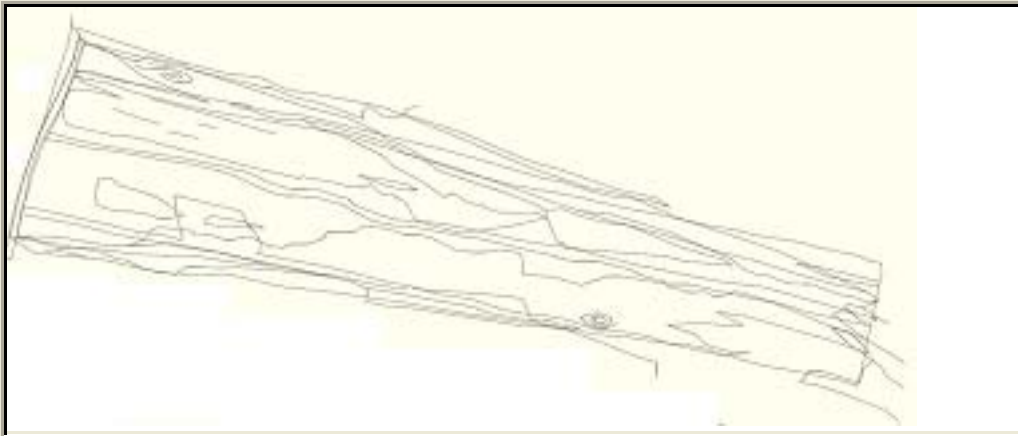

Nánari upplýsingar



ID	Aldursgreining beinafræðings	Greint af	Fóstur
	3 18 - 19 ára	Teresa Hawtin	
Ungabarn	Barn	Unglingar	
		x	
Ung fullorðin manneskja	Fullorðin manneskja	Eldri manneskja	
Kyn	Líkamshæð	Í kistu	
KVK	1,53	x	
Lengd kistu	Lengd höfuðgafis	Lengd fótagafis	
1,82	0,47	0,25	
Viðargreining			
Greni (spruce)			
Kistugerð			
Ljósberalag			
Stelling handa	Stelling fóta	Aldursgreining, C 14	
CII	1	1520 - 1640	
Meinafræðilegar breytingar			
Gripir í kistu			
Umbúnaður í kistu			
Staðsetning innan garðs	Nánari staðsetning	Botnhæð grafar	
G/K	Klausturgarður, norður hluti	39,57	
Rannsóknarár			
			2004
Athugasemdir á frumteikningu			
Annað			
Grafið af			
Daniel Zwick			
Ljósmynd			
			

Teikning af beinagrind

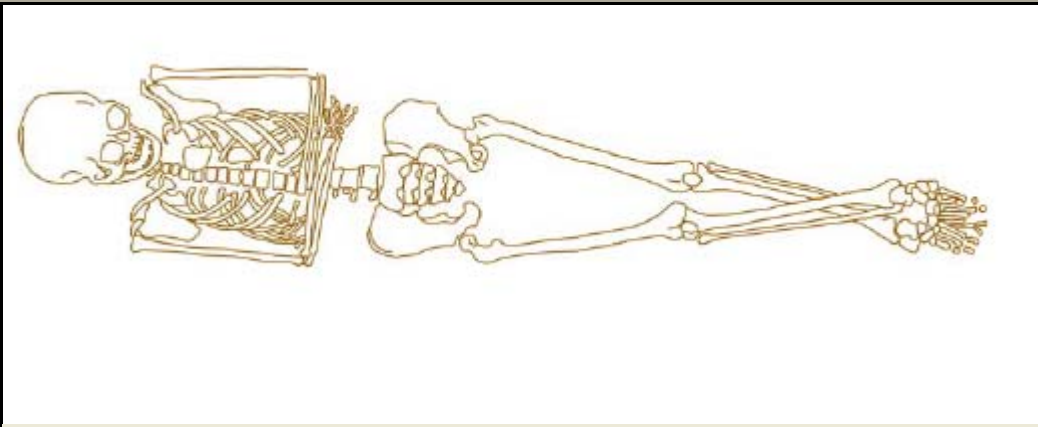

Hreinteikning af kistu

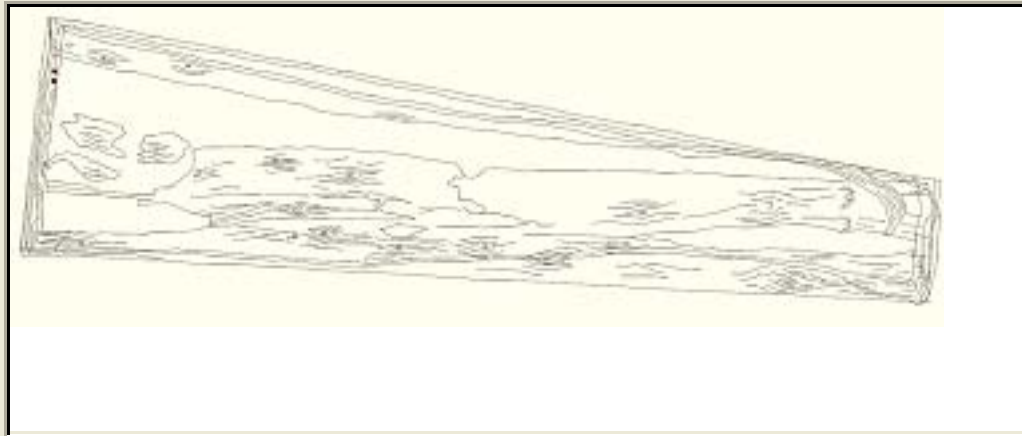

Nánari upplýsingar

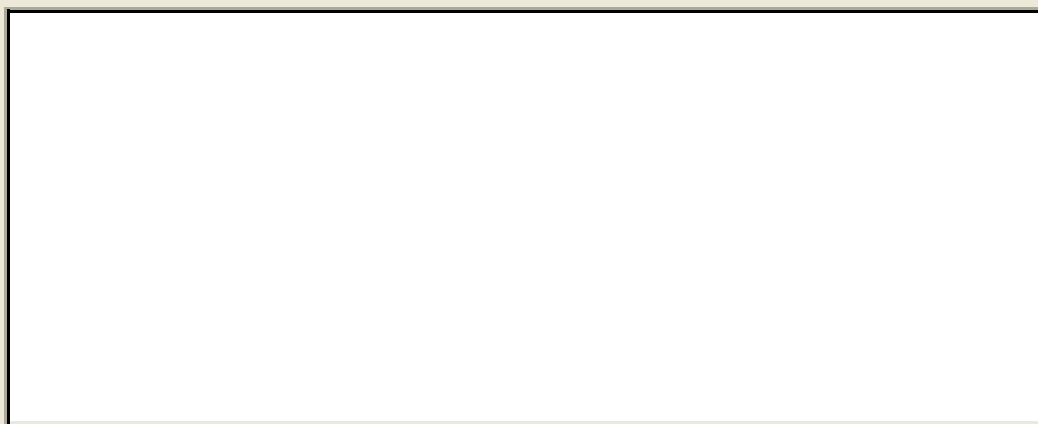

ID	Aldursgreining beinafræðings	Greint af	Fóstur
	4 30 - 50 ára	Elsa Pacciani	
Ungabarn	Barn	Unglingar	
Ung fullorðin manneskja	Fullorðin manneskja	Eldri manneskja	
	x		
Kyn	Líkamshæð	Í kistu	
KK	1,72	x	
Lengd kistu	Lengd höfuðgafis	Lengd fótagafis	
1,82	0,50	0,35	
Viðargreining			
Kistugerð			
Ljósberalag			
Stelling handa	Stelling fóta	Aldursgreining, C 14	
CII	1		
Meinafræðilegar breytingar			
Álagsáverkar á vinstra herðablaði (non-fusion), e.t.v. vegna erfisðisvinnu. Beiní fæti gefa til kynna að viðkomandi hafi gert mikið af því að krjúpa eða sitja á hækjum sér.			
Gripir í kistu			
Umbúnaður í kistu			
Staðsetning innan garðs	Nánari staðsetning	Botnhæð grafar	
G/J	Klausturgarður, norður hluti	39,75	
Rannsóknarár			
2006			
Athugasemdir á frumteikningu			
Svartur punktur í miðri fjöl er nagli sem vísar upp, oddurinn stakst upp úr fjölinni.			
Annað			
Töluvert fannst af gúmmíkenndum molum við maga og kvið. Voru þeir áþekkir vínberjum að stærð og alsettir litlum holum. Á teikningu eru þeir gulir á lit. Sýni tekin.			
Grafíð af			
Þóra Pétursdóttir			
Ljósmynd			
			



Teikning af beinagrind



Hreinteikning af kistu

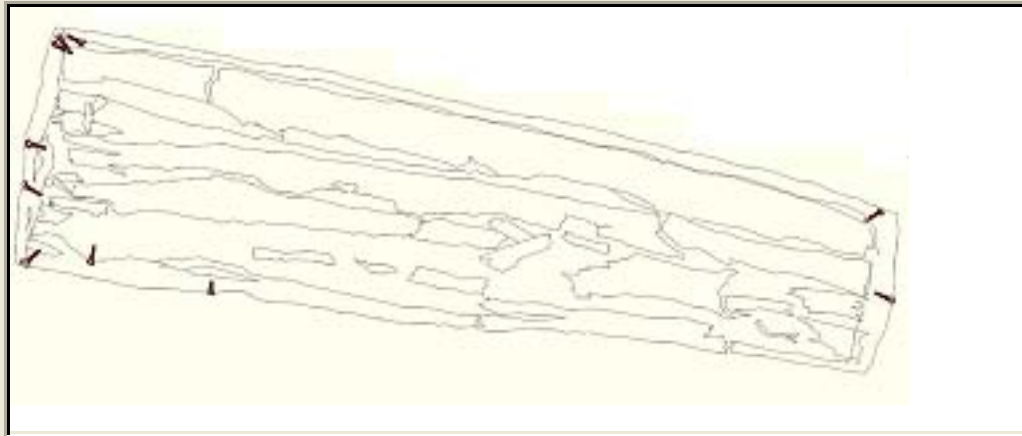

Nánari upplýsingar



ID	Aldursgreining beinafræðings	Greint af	Fóstur
	5 Ungabarn (nýfætt barn)	Elsa Pacciani	
Ungabarn	Barn	Unglingar	
x			
Ung fullorðin manneskja	Fullorðin manneskja	Eldri manneskja	
Kyn	Líkamshæð	Í kistu	
Lengd kistu	Lengd höfuðgafis	Lengd fótagafis	
Viðargreining			
Kistugerð			
Stelling handa	Stelling fóta	Aldursgreining, C 14	
FII	2		
Meinafræðilegar breytingar			
Gripir í kistu			
Umbúnaður í kistu			
Staðsetning innan garðs	Nánari staðsetning	Botnhæð grafar	
R	Sunnan við kirkju	40,29	
Rannsóknarár			
2007			
Athugasemdir á frumteikningu			
Við beinagrind var nokkuð af viðarkolamulningi en undir beinum, í botni grafar voru þau eins og teppi. Sýni tekið.			
Annað			
Grafíð af			
Þóra Pétursdóttir			
Ljósmynd			
			

Teikning af beinagrind

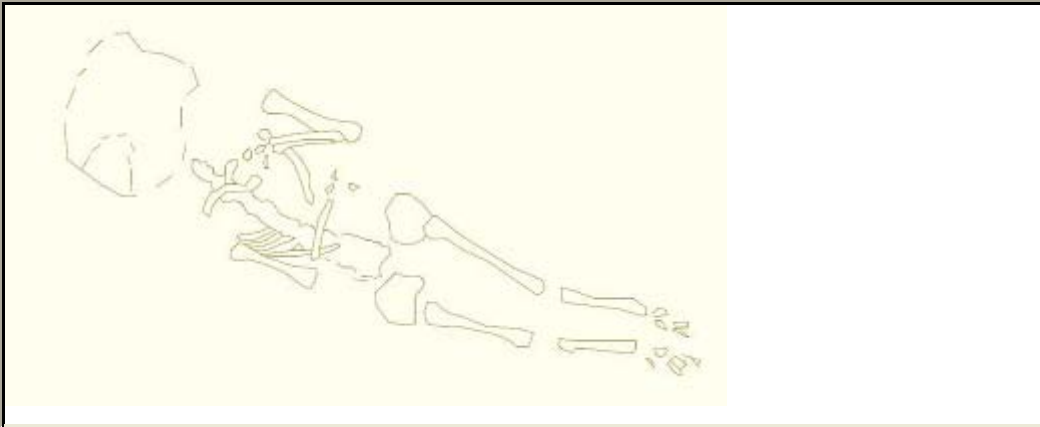

Hreinteikning af kistu

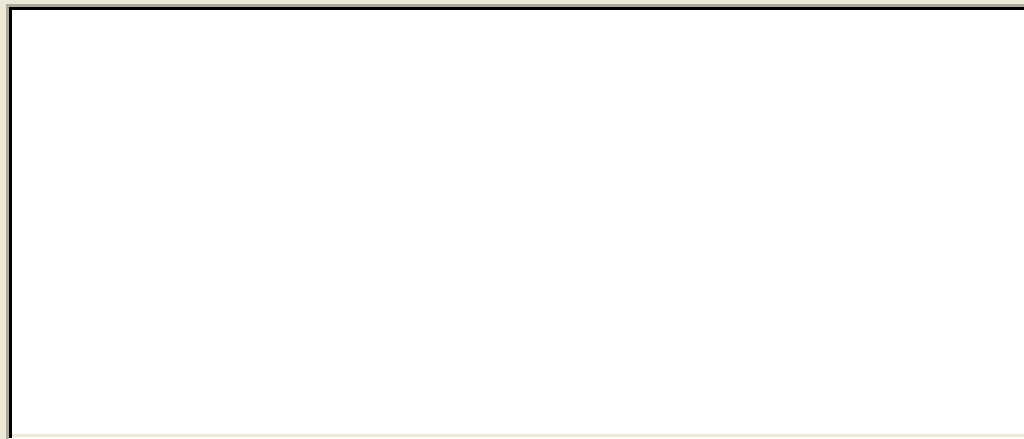

Nánari upplýsingar



ID	Aldursgreining beinafræðings	Greint af	Fóstur
6			
Ungabarn	Barn	Unglingar	
Ung fullorðin manneskja	Fullorðin manneskja	Eldri manneskja	
Kyn	Líkamshæð	Í kistu	
Lengd kistu	Lengd höfuðgafls	Lengd fótagafls	
Viðargreining			
Kistugerð			
Stelling handa	Stelling fóta	Aldursgreining, C 14	
FI	2		
Meinafræðilegar breytingar			
Gripir í kistu			
Umbúnaður í kistu			
Staðsetning innan garðs	Nánari staðsetning	Botnhæð grafar	
G/K	Klausturgarður, norður hluti	39,46	
Rannsóknarár			
2005			
Athugasemdir á frumteikningu			
Sýni tekið af fitugum klump rétt f. neðan mjaðmagrind. 1 cm frá öllum útlimum kom fram skýr, hörð lína í jarðveginn. Eftir e-s konar líkklæði, sýni tekið. Undir brjóstholi var kolalag. Beinagrindin ver mjög illa varðveitt fyrir ofan mjaðmagrind.			
Annað			
Grafíð af			
Ragnheiður Gló Gylfadóttir			
Ljósmynd			
			

Teikning af beinagrind

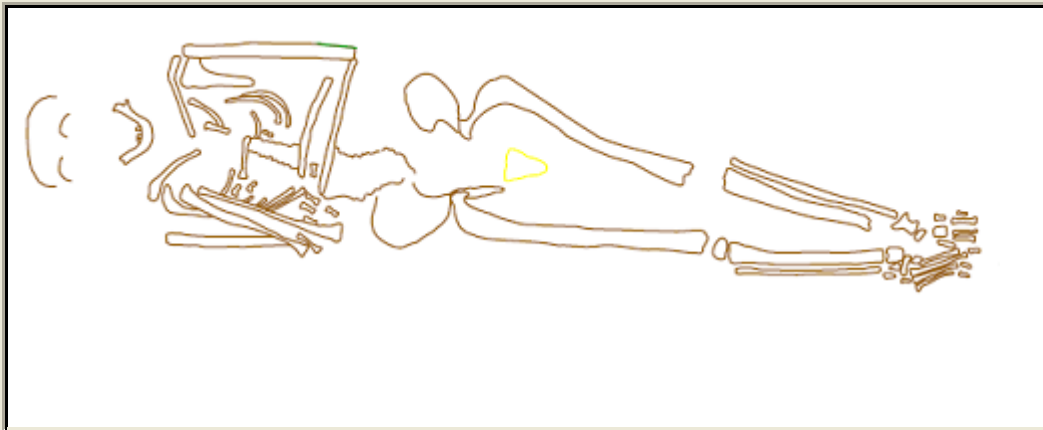

Hreinteikning af kistu



Nánari upplýsingar



ID	Aldursgreining beinafræðings	Greint af	Fóstur
7			
Ungabarn	Barn	Unglingar	
Ung fullorðin manneskja	Fullorðin manneskja	Eldri manneskja	
Kyn	Líkamshæð	Í kistu	
		x	
Lengd kistu	Lengd höfuðgafls	Lengd fótagafls	
1,60	0,50	0,28	
Viðargreining			
Kistugerð			
Ljósberalag			
Stelling handa	Stelling fóta	Aldursgreining, C 14	
E	1		
Meinafræðilegar breytingar			
Gripir í kistu			
Umbúnaður í kistu			
Staðsetning innan garðs	Nánari staðsetning	Botnhæð grafar	
G	Aftan við kór		
Rannsóknarár			
2006			
Athugasemdir á frumteikningu			
Annað			
Viðarbútur, um 7-8 cm í þvermál, stóð undan kistu í gröf (sjá teikningu af kistu). Gæti hafa lent þar fyrir slysi á meðan gröfin var opin.			
Grafið af			
Cathy Berry			
Ljósmynd			
			

Teikning af beinagrind

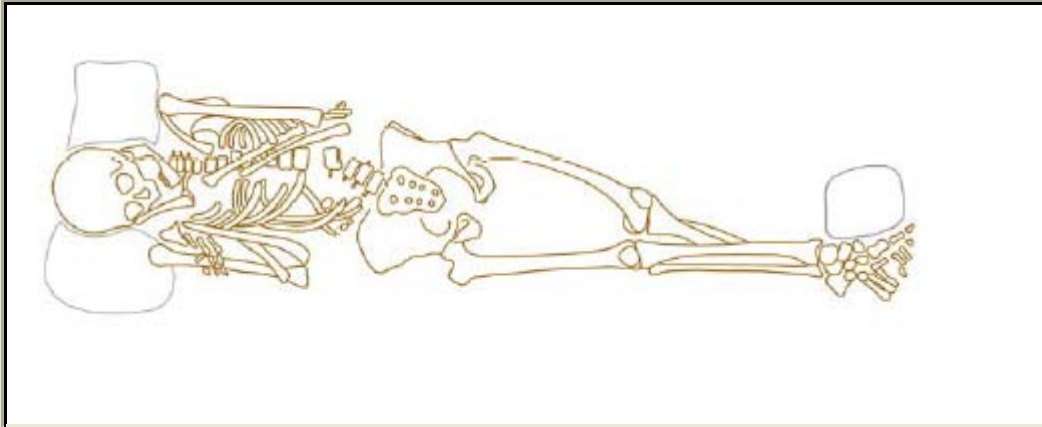

Hreinteikning af kistu

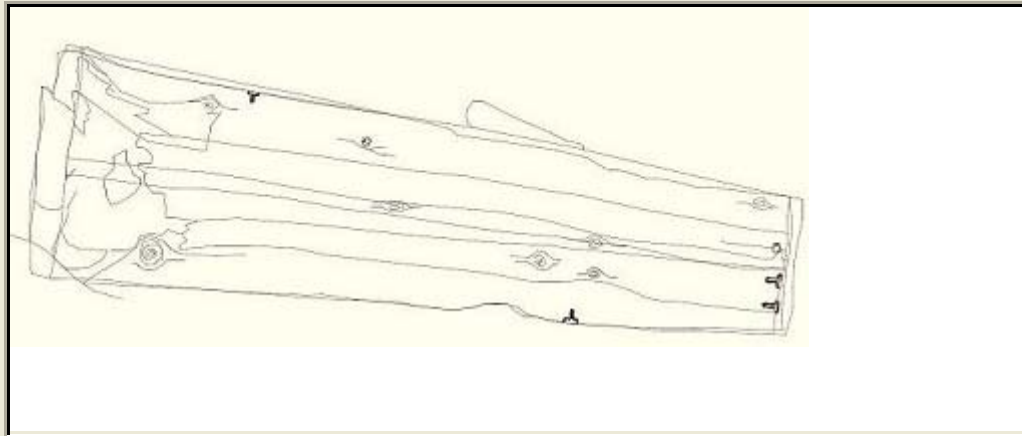

Nánari upplýsingar



ID	Aldursgreining beinafræðings	Greint af	Fóstur
	8 50+	Teresa Hawtin	
Ungabarn	Barn	Unglingar	
Ung fullorðin manneskja	Fullorðin manneskja	Eldri manneskja	
		x	
Kyn	Líkamshæð	Í kistu	
KVK	1,55	x	
Lengd kistu	Lengd höfuðgafis	Lengd fótagafis	
1,69	0,46	0,18	
Viðargreining			
Fura (Scots pine)			
Kistugerð			
Afturmjókkandi, líklega ljósberalag.			
Stelling handa	Stelling fóta	Aldursgreining, C 14	
D	1		
Meinafræðilegar breytingar			
Gripir í kistu			
Umbúnaður í kistu			
Staðsetning innan garðs	Nánari staðsetning	Botnhæð grafar	
F	Klausturgarður, norður hluti	39,76	
Rannsóknarár			
			2004
Athugasemdir á frumteikningu			
Annað			
Grafið af			
Teresa Hawtin			
Ljósmynd			
			



Teikning af beinagrind

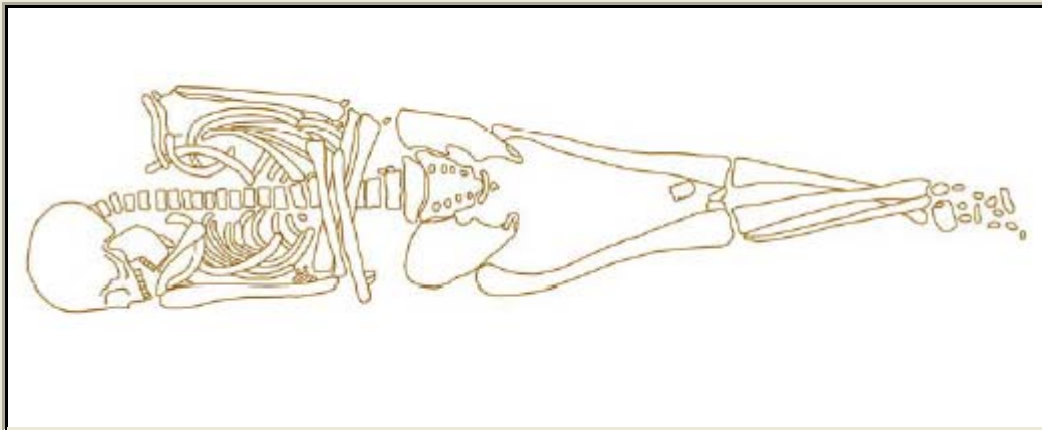

Hreinteikning af kistu

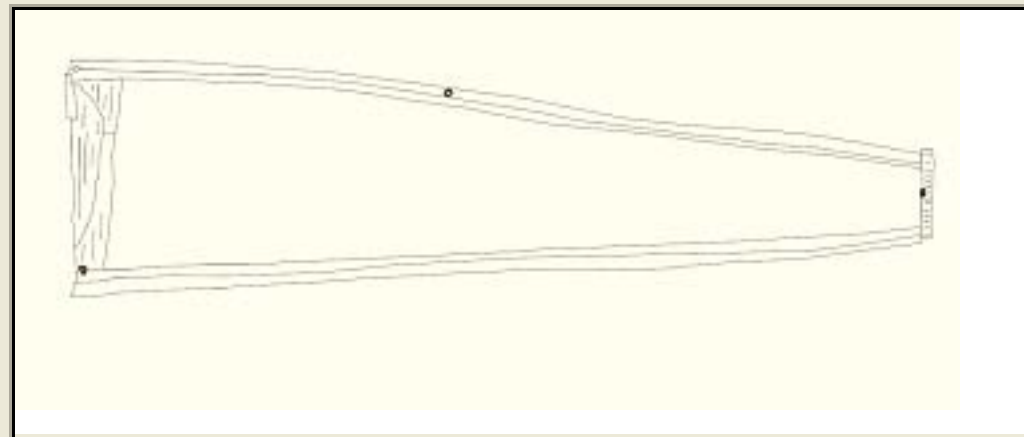

Nánari upplýsingar



ID	Aldursgreining beinafræðings	Greint af	Fóstur
	9 30+	Teresa Hawtin	
Ungabarn	Barn	Unglingar	
Ung fullorðin manneskja	Fullorðin manneskja	Eldri manneskja	
x			
Kyn	Líkamshæð	Í kistu	
KVK	1,57	x	
Lengd kistu	Lengd höfuðgafis	Lengd fótagafis	
1,82	0,41	0,37	
Viðargreining			
Fura (Scots pine)			
Kistugerð			
Samhliða stokkur			
Stelling handa	Stelling fóta	Aldursgreining, C 14	
CI	1	1520-1640	
Meinafræðilegar breytingar			
Gripir í kistu			
Umbúnaður í kistu			
Staðsetning innan garðs	Nánari staðsetning	Botnhæð grafar	
F	Klausturgarður, norður hluti	39,73	
Rannsóknarár			
			2004
Athugasemdir á frumteikningu			
Annað			
Grafíð af			
Teresa Hawtin			
Ljósmynd			
			

Teikning af beinagrind

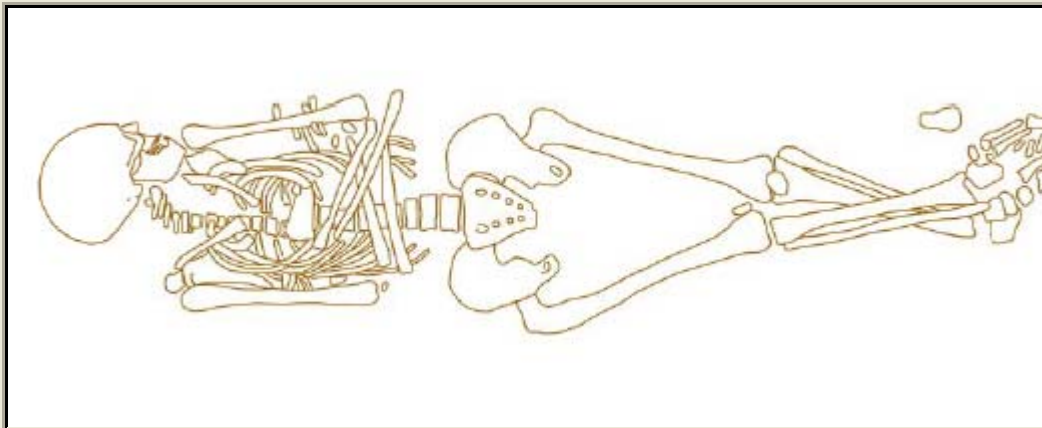

Hreinteikning af kistu

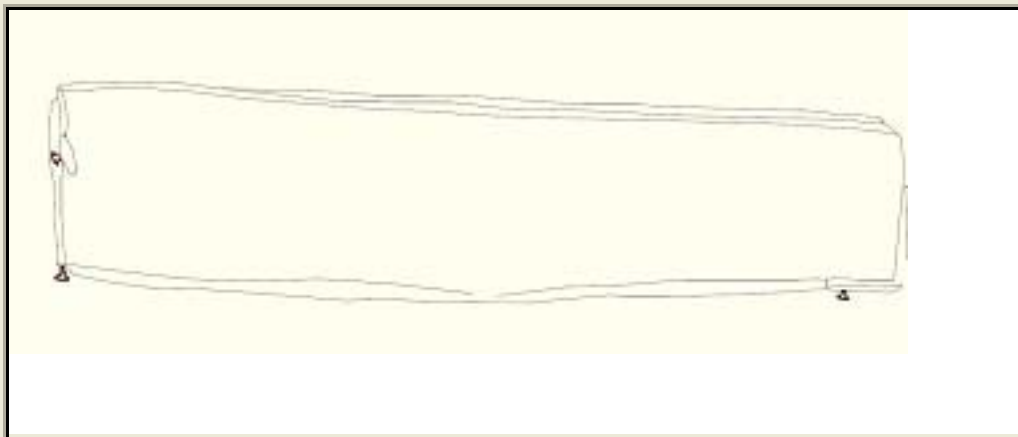

Nánari upplýsingar



ID	Aldursgreining beinafræðings	Greint af	Fóstur
11	50+	Teresa Hawtin	
Ungabarn	Barn	Unglingar	
Ung fullorðin manneskja	Fullorðin manneskja	Eldri manneskja	
		x	
Kyn	Líkamshæð	Í kistu	
KVK	1,51		
Lengd kistu	Lengd höfuðgafis	Lengd fótagafis	
Viðargreining			
Kistugerð			
Stelling handa	Stelling fóta	Aldursgreining, C 14	
CI	1		
Meinafræðilegar breytingar			
Gripir í kistu			
Umbúnaður í kistu			
Staðsetning innan garðs	Nánari staðsetning	Botnhæð grafar	
F	Klausturgarður, norður hluti	39,76	
Rannsóknarár			
2004			
Athugasemdir á frumteikningu			
Annað			
Fingur- og tábein nær óröskuð, gæti bent til þess að líkklæðum hafi verið vafið þétt utan um viðkomandi.			
Grafíð af			
Teresa Hawtin			
Ljósmynd			
			

Teikning af beinagrind

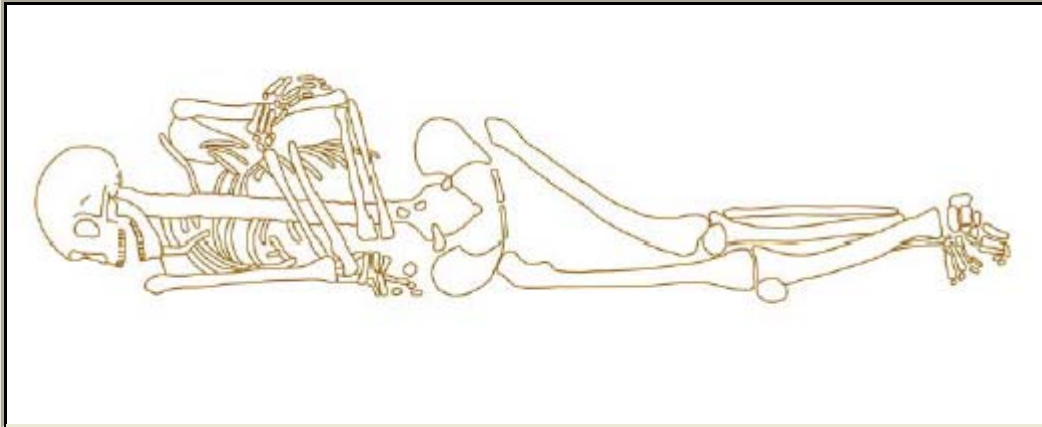

Hreinteikning af kistu



Nánari upplýsingar



ID	Aldursgreining beinafræðings	Greint af	Fóstur
12	12-18 mán	Teresa Hawtin	
Ungabarn	Barn	Unglingar	
x			
Ung fullorðin manneskja	Fullorðin manneskja	Eldri manneskja	
Kyn	Líkamshæð	Í kistu	
Lengd kistu	Lengd höfuðgafis	Lengd fótagafis	
Viðargreining			
Kistugerð			
Stelling handa	Stelling fóta	Aldursgreining, C 14	
C	1		
Meinafræðilegar breytingar			
Gripir í kistu			
Umbúnaður í kistu			
Staðsetning innan garðs	Nánari staðsetning	Botnhæð grafar	
F	Klausturgarður, norður hluti	39,99	
Rannsóknarár			
2004			
Athugasemdir á frumteikningu			
Annað			
Grafið af			
Daniel Zwick			
Ljósmynd			
			

Teikning af beinagrind

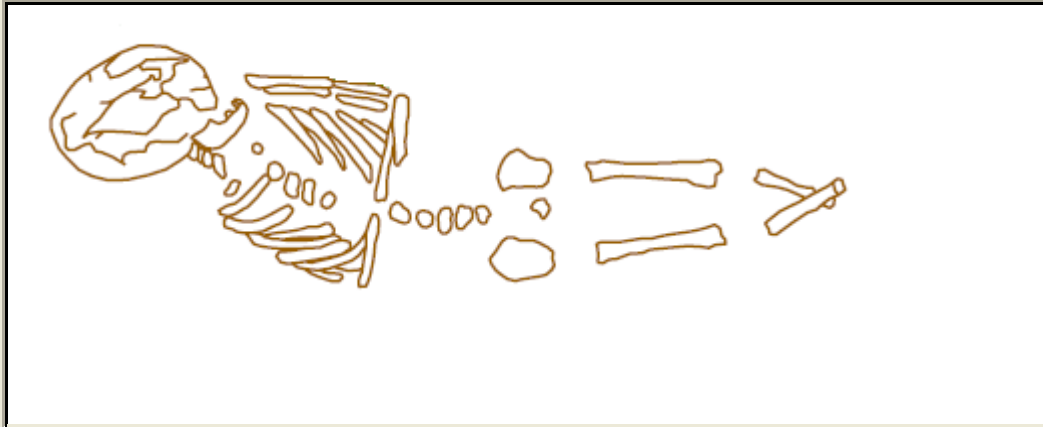

Hreinteikning af kistu



Nánari upplýsingar

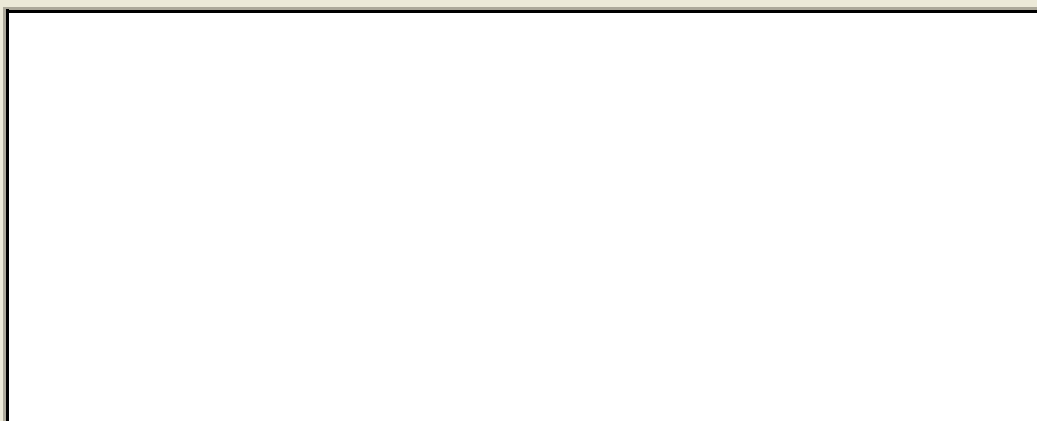

ID	Aldursgreining beinafræðings	Greint af	Fóstur
	13 7 mán	Teresa Hawtin	
Ungabarn	Barn	Unglingar	
x			
Ung fullorðin manneskja	Fullorðin manneskja	Eldri manneskja	
Kyn	Líkamshæð	Í kistu	
Lengd kistu	Lengd höfuðgafis	Lengd fótagafis	
Viðargreining			
Kistugerð			
Stelling handa	Stelling fóta	Aldursgreining, C 14	
B	1		
Meinafræðilegar breytingar			
Gripir í kistu			
Umbúnaður í kistu			
Staðsetning innan garðs	Nánari staðsetning	Botnhæð grafar	
F	Klausturgarður, norður hluti	40,16	
Rannsóknarár			
			2004
Athugasemdir á frumteikningu			
The bones are very fragile.			
Annað			
Grafíð af			
Daniel Zwick			
Ljósmynd			
			



Teikning af beinagrind

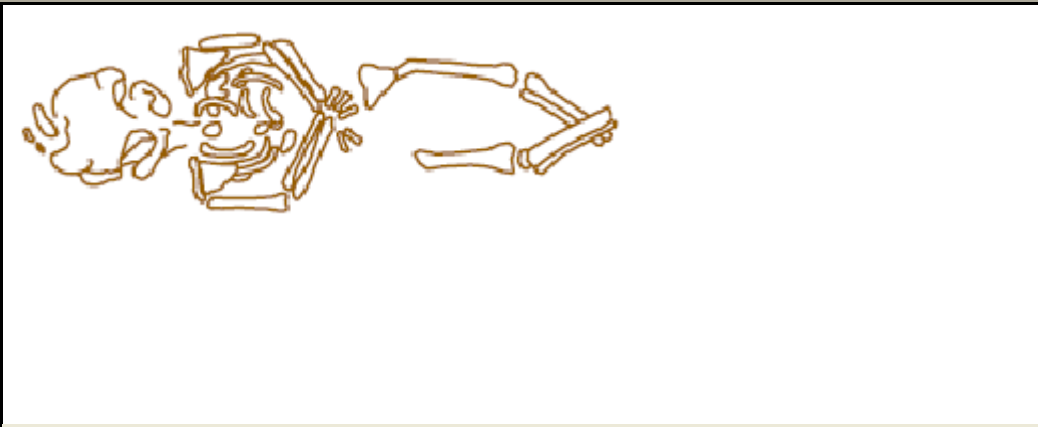

Hreinteikning af kistu



Nánari upplýsingar



ID	Aldursgreining beinafræðings	Greint af	Fóstur
	15 18 - 24 mán	Teresa Hawtin	
Ungabarn	Barn	Unglingar	
x			
Ung fullorðin manneskja	Fullorðin manneskja	Eldri manneskja	
Kyn	Líkamshæð	Í kistu	
	0,65		
Lengd kistu	Lengd höfuðgafis	Lengd fótagafis	
Viðargreining			
Kistugerð			
Stelling handa	Stelling fóta	Aldursgreining, C 14	
	2		
Meinafræðilegar breytingar			
Gripir í kistu			
Umbúnaður í kistu			
Staðsetning innan garðs	Nánari staðsetning	Botnhæð grafar	
F	Klausturgarður, norður hluti	40,32	
Rannsóknarár			
2004			
Athugasemdir á frumteikningu			
Annað			
Bein virðast mikið röskuð. Þó virðast fætur vera krosslagðir.			
Grafið af			
Teresa Hawtin			
Ljósmynd			
			

Teikning af beinagrind

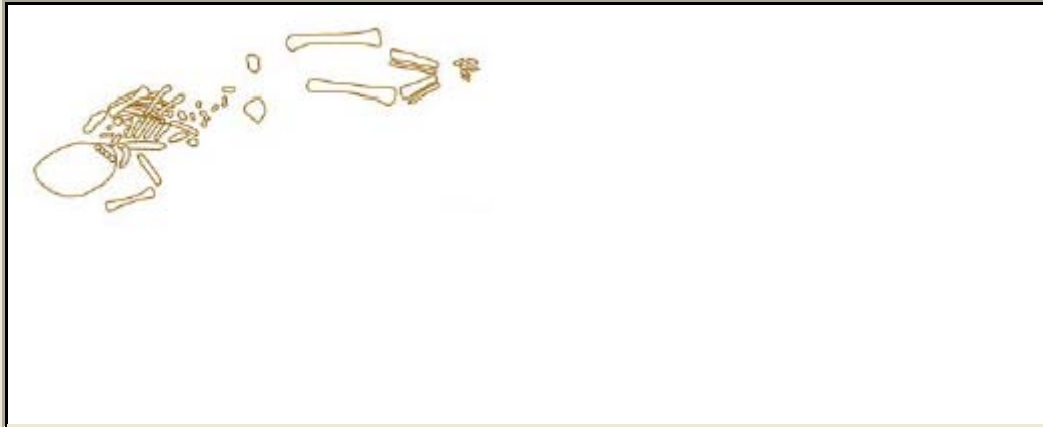

Hreinteikning af kistu



Nánari upplýsingar



ID	Aldursgreining beinafræðings	Greint af	Fóstur
	16 6 mán	Teresa Hawtin	
Ungabarn	Barn	Unglingar	
x			
Ung fullorðin manneskja	Fullorðin manneskja	Eldri manneskja	
Kyn	Líkamshæð	Í kistu	
Lengd kistu	Lengd höfuðgafis	Lengd fótagafis	
Viðargreining			
Kistugerð			
Stelling handa	Stelling fóta	Aldursgreining, C 14	
Meinafræðilegar breytingar			
Gripir í kistu			
Umbúnaður í kistu			
Staðsetning innan garðs	Nánari staðsetning	Botnhæð grafar	
G	Klausturgarður, norður hluti	40,09	
Rannsóknarár			
2004			
Athugasemdir á frumteikningu			
Bein eru afar illa varðveitt og sérlega viðkvæm. Mikið af viðarkolum um allt líka inni, við og næstum undir beinagrindinni. Gröfin hallar mikið vegna hreyfinga á jarðvegi.			
Annað			
Nokkuð hefur komið upp af kolum og brenndum beinum, einnig smá viðarflisar.			
Grafíð af			
Albína H. Pálsdóttir			
Ljósmynd			
			

Teikning af beinagrind



Hreinteikning af kistu



Nánari upplýsingar



ID	Aldursgreining beinafræðings	Greint af	Fóstur
17	Adult	Elsa Pacciani	
Ungabarn	Barn	Unglingar	
Ung fullorðin manneskja	Fullorðin manneskja	Eldri manneskja	
	x		
Kyn	Líkamshæð	Í kistu	
KVK	1,64		
Lengd kistu	Lengd höfuðgafls	Lengd fótagafls	
Viðargreining			
Kistugerð			
Stelling handa	Stelling fóta	Aldursgreining, C 14	
	1		
Meinafræðilegar breytingar			
Ummerki um þungun. Á mjaðmagrind eru ummerki þess að einstaklingurinn hafi setið mikið á hækjum sér eða mögulega gengið mikið á fjöll. Ekki merki um mikið vinnuálag á beinunum fyrir utan áverka á öxl sem benda til slyss.			
Gripir í kistu			
Umbúnaður í kistu			
Staðsetning innan garðs	Nánari staðsetning	Botnhæð grafar	
J/G	Klausturgarður, norður hluti	39,95	
Rannsóknarár			
2007			
Athugasemdir á frumteikningu			
Höfuðkúpu og hægri hlið brjóstkassa vantar utan nokkurra rifbeina. Líklega röskuð vegna annarrar beinagrindar við hliðina. Tábein líklega grafin 2006 en varðveitt með þessari beinagrind.			
Annað			
Grafíð af			
Dagný Arnardóttir			
Ljósmynd			
			

Teikning af beinagrind

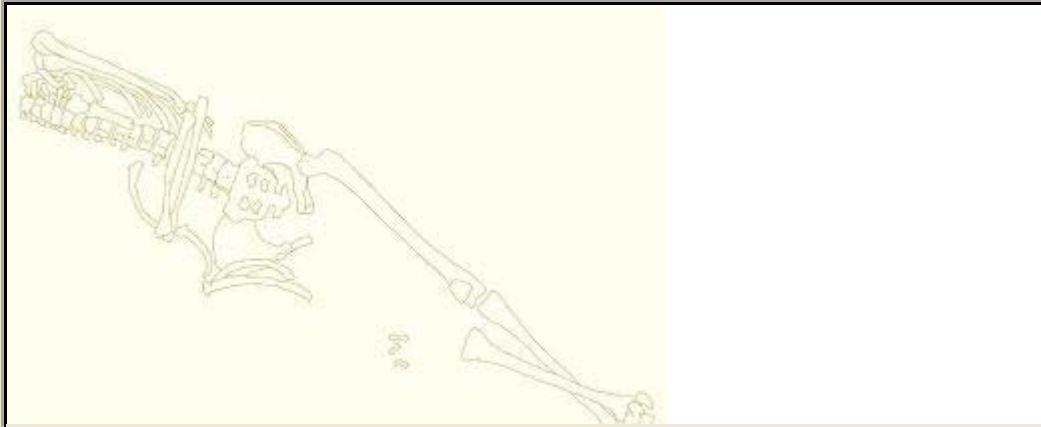

Hreinteikning af kistu



Nánari upplýsingar



ID	Aldursgreining beinafræðings	Greint af	Fóstur
	18 7 mán	Teresa Hawtin	
Ungabarn	Barn	Unglingar	
x			
Ung fullorðin manneskja	Fullorðin manneskja	Eldri manneskja	
Kyn	Líkamshæð	Í kistu	
	0,45-	x	
Lengd kistu	Lengd höfuðgafis	Lengd fótagafis	
0,54	0,16	0,10	
Viðargreining			
Kistugerð			
Samhliða stokkur			
Stelling handa	Stelling fóta	Aldursgreining, C 14	
D	1		
Meinafræðilegar breytingar			
Gripir í kistu			
Umbúnaður í kistu			
Staðsetning innan garðs	Nánari staðsetning	Botnhæð grafar	
F	Klausturgarður, norður hluti	40,16	
Rannsóknarár			
			2004
Athugasemdir á frumteikningu			
Annað			
Naglar fundust á hornum kistunnar.			
Grafíð af			
Daniel Zwick			
Ljósmynd			
			



Teikning af beinagrind



Hreinteikning af kistu

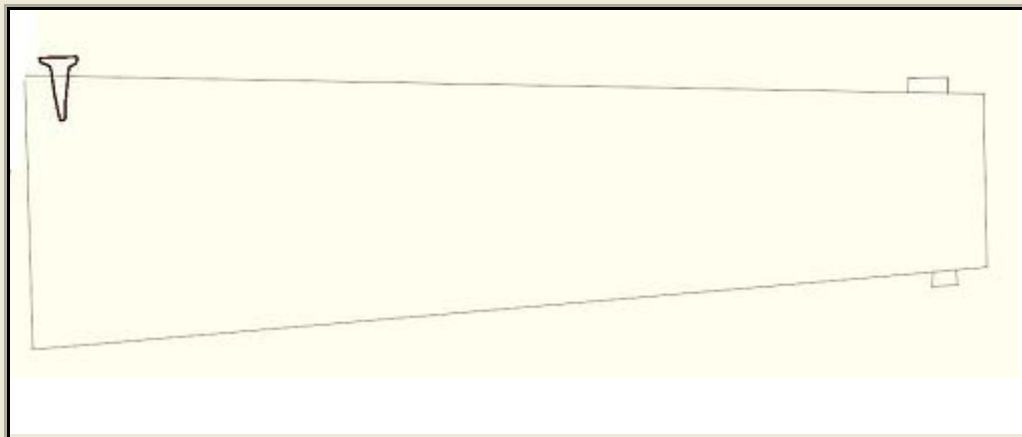

Nánari upplýsingar



ID	Aldursgreining beinafræðings	Greint af	Fóstur
19			
Ungabarn	Barn	Unglingar	
x			
Ung fullorðin manneskja	Fullorðin manneskja	Eldri manneskja	
Kyn	Líkamshæð	Í kistu	
		x	
Lengd kistu	Lengd höfuðgafis	Lengd fótagafis	
0,57	0,18	0,10	
Viðargreining			
Kistugerð			
Ljósberalag. Hugsanlega m/ kúptu loki.			
Stelling handa	Stelling fóta	Aldursgreining, C 14	
CII	2		
Meinafræðilegar breytingar			
Gripir í kistu			
Umbúnaður í kistu			
Staðsetning innan garðs	Nánari staðsetning	Botnhæð grafar	
D	Klausturgarður, norður hluti	39,88	
Rannsóknarár			
2005			
Athugasemdir á frumteikningu			
Annað			
Grafið af			
Irene Cilio			
Ljósmynd			
			

Teikning af beinagrind

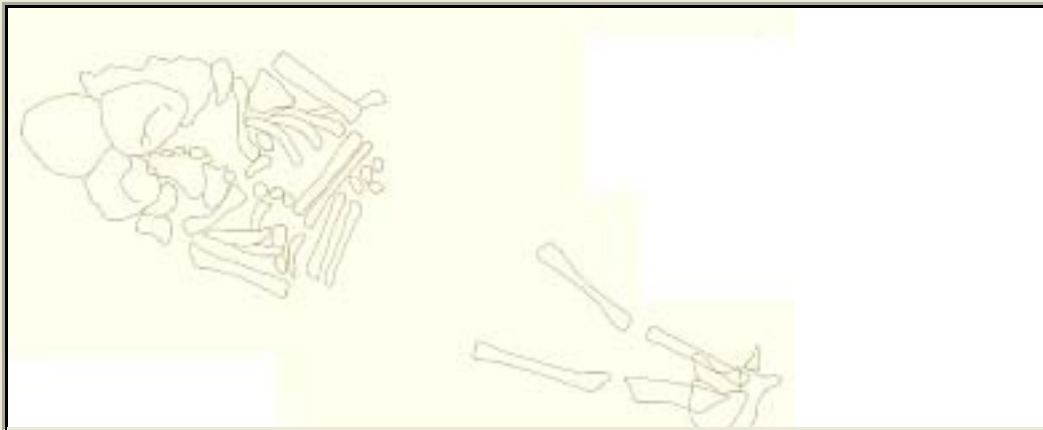

Hreinteikning af kistu

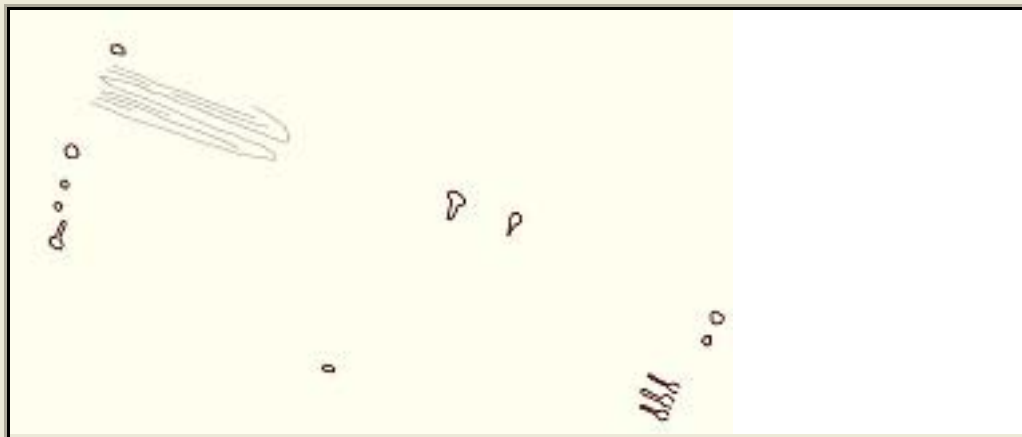

Nánari upplýsingar



ID	Aldursgreining beinafræðings	Greint af	Fóstur
	20 12-18 mán	Teresa Hawtin	
Ungabarn	Barn	Unglingar	
x			
Ung fullorðin manneskja	Fullorðin manneskja	Eldri manneskja	
Kyn	Líkamshæð	Í kistu	
	0,70+		
Lengd kistu	Lengd höfuðgafis	Lengd fótagafis	
Viðargreining			
Kistugerð			
Stelling handa	Stelling fóta	Aldursgreining, C 14	
CI	1		
Meinafræðilegar breytingar			
Gripir í kistu			
Umbúnaður í kistu			
Staðsetning innan garðs	Nánari staðsetning	Botnhæð grafar	
G	Klausturgarður, norður hluti	40,16	
Rannsóknarár			
			2004
Athugasemdir á frumteikningu			
The whole ground seems to have been shifted.			
Annað			
Grafíð af			
Daniel Zwick			
Ljósmynd			
			

Teikning af beinagrind

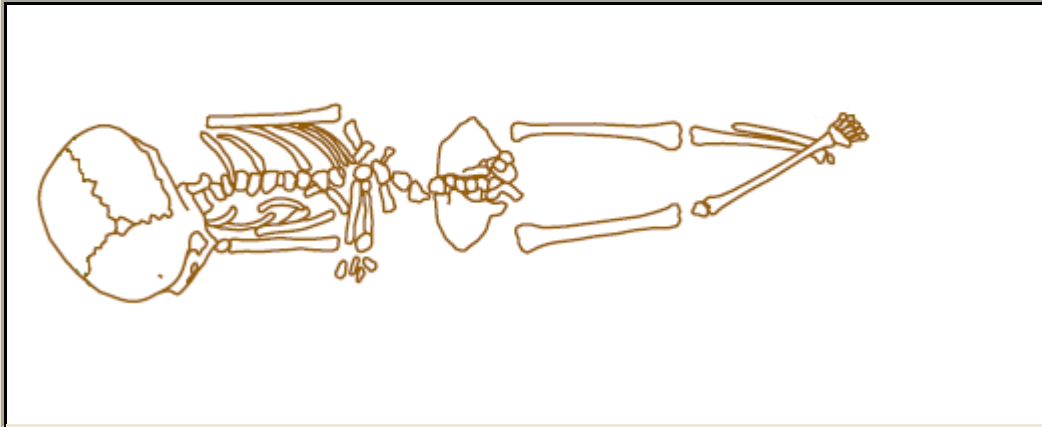

Hreinteikning af kistu



Nánari upplýsingar



ID	Aldursgreining beinafræðings	Greint af	Fóstur
21			
Ungabarn	Barn	Unglingar	
x			
Ung fullorðin manneskja	Fullorðin manneskja	Eldri manneskja	
Kyn	Líkamshæð	Í kistu	
Lengd kistu	Lengd höfuðgafis	Lengd fótagafis	
Viðargreining			
Kistugerð			
Stelling handa	Stelling fóta	Aldursgreining, C 14	
CII	2		
Meinafræðilegar breytingar			
Gripir í kistu			
Umbúnaður í kistu			
Staðsetning innan garðs	Nánari staðsetning	Botnhæð grafar	
G	Klausturgarður, norður hluti	40,21	
Rannsóknarár			
2005			
Athugasemdir á frumteikningu			
Svolitið sf viðarkolum í grafarfyllingu. Varðveisla á beinum mjög slæm, m.a. vegna þess að ekki var djúpt á beinagrindinni og mikið verið traðkað á svæðinu. Höfuðkúpa þess vegna mikið mölvað. Fingurbein af báðum höndum greinanleg.			
Annað			
Grafíð af			
Þóra Pétursdóttir			
Ljósmynd			
			

Teikning af beinagrind

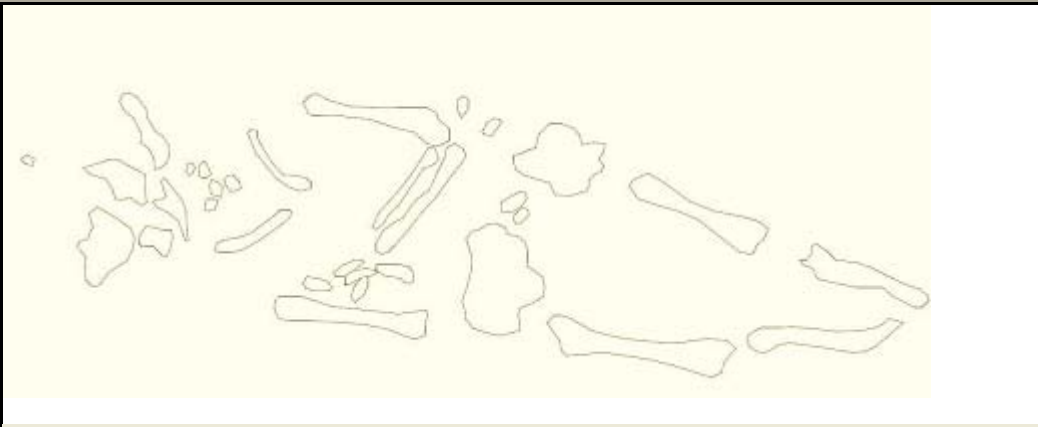

Hreinteikning af kistu

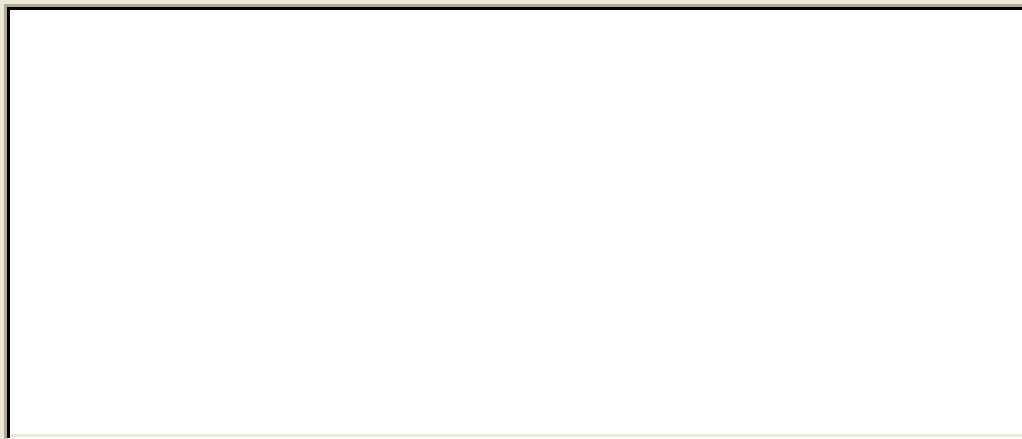

Nánari upplýsingar



ID	Aldursgreining beinafræðings	Greint af	Fóstur
22			
Ungabarn	Barn	Unglingar	
Ung fullorðin manneskja	Fullorðin manneskja	Eldri manneskja	
Kyn	Líkamshæð	Í kistu	
Lengd kistu	Lengd höfuðgafis	Lengd fótagafis	
Viðargreining			
Kistugerð			
Stelling handa	Stelling fóta	Aldursgreining, C 14	
E	1		
Meinafræðilegar breytingar			
Hægri hlið hauskúpu brotin. Auk þess líklega áverki á beini sem hefur náð að gróa e-ð.			
Gripir í kistu			
Umbúnaður í kistu			
Staðsetning innan garðs	Nánari staðsetning	Botnhæð grafar	
G	Klausturgarður, norður hluti	40,02	
Rannsóknarár			
2005			
Athugasemdir á frumteikningu			
Hægri handlegg vantar. E.t.v. leifar af honum í moldinni. Fingur og e-r handarbein hægri handar varðveitt.			
Annað			
Grafíð af			
Þóra Pétursdóttir			
Ljósmynd			
			



Teikning af beinagrind

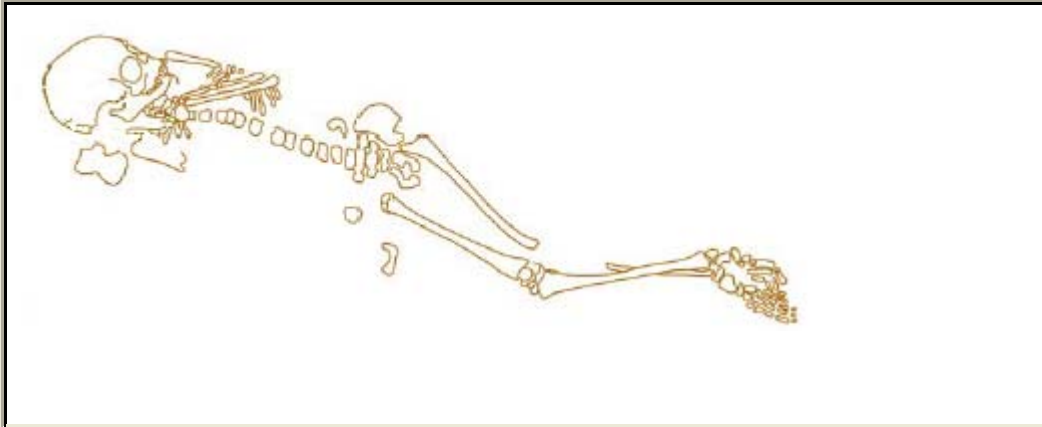

Hreinteikning af kistu



Nánari upplýsingar



ID	Aldursgreining beinafræðings	Greint af	Fóstur
23	20-30 ára	Guðný Zoëga	
Ungabarn	Barn	Unglingar	
Ung fullorðin manneskja	Fullorðin manneskja	Eldri manneskja	
x			
Kyn	Líkamshæð	Í kistu	
KVK	1,54		
Lengd kistu	Lengd höfuðgafis	Lengd fótagafis	
Viðargreining			
Kistugerð			
Stelling handa	Stelling fóta	Aldursgreining, C 14	
E	2		
Meinafræðilegar breytingar			
Greinileg ummerki sýfilis.			
Gripir í kistu			
Umbúnaður í kistu			
Staðsetning innan garðs	Nánari staðsetning	Botnhæð grafar	
G	Klausturgarður, norður hluti	39,86	
Rannsóknarár			
2005			
Athugasemdir á frumteikningu			
Sker 1477. Engin viðarkol í fyllingu. Líklega spenntar greipar á brjósti.			
Annað			
Mögulega hefur of lítið gróf verið tekin og fæturnir beygðir til þess að hinn látni kæmist fyrir í gröfinni.			
Grafíð af			
Þóra Pétursdóttir			
Ljósmynd			
			

Teikning af beinagrind

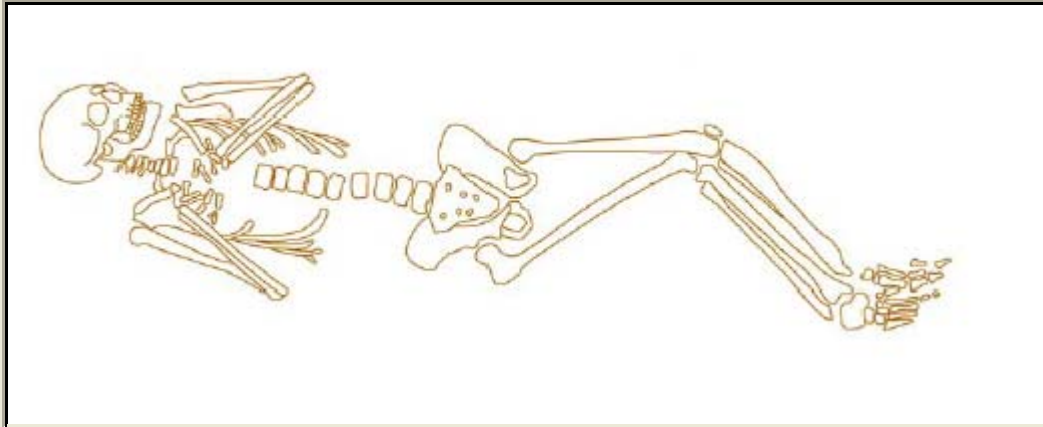

Hreinteikning af kistu



Nánari upplýsingar



ID	Aldursgreining beinafræðings	Greint af	Fóstur
24			
Ungabarn	Barn	Unglingar	
Ung fullorðin manneskja	Fullorðin manneskja	Eldri manneskja	
Kyn	Líkamshæð	Í kistu	
Lengd kistu	Lengd höfuðgafis	Lengd fótagafis	
Viðargreining			
Kistugerð			
Stelling handa	Stelling fóta	Aldursgreining, C 14	
D	2		
Meinafræðilegar breytingar			
Gripir í kistu			
Umbúnaður í kistu			
Nokkuð af litlum kolum í kringum líkamann.			
Staðsetning innan garðs	Nánari staðsetning	Botnhæð grafar	
R	Sunnan við kirkju	39,30	
Rannsóknarár			
2007			
Athugasemdir á frumteikningu			
Annað			
Jökulleir í botni grafarinnar. Beinagrind illa varðveitt.			
Grafíð af			
Chloe Brown			
Ljósmynd			
			

Teikning af beinagrind

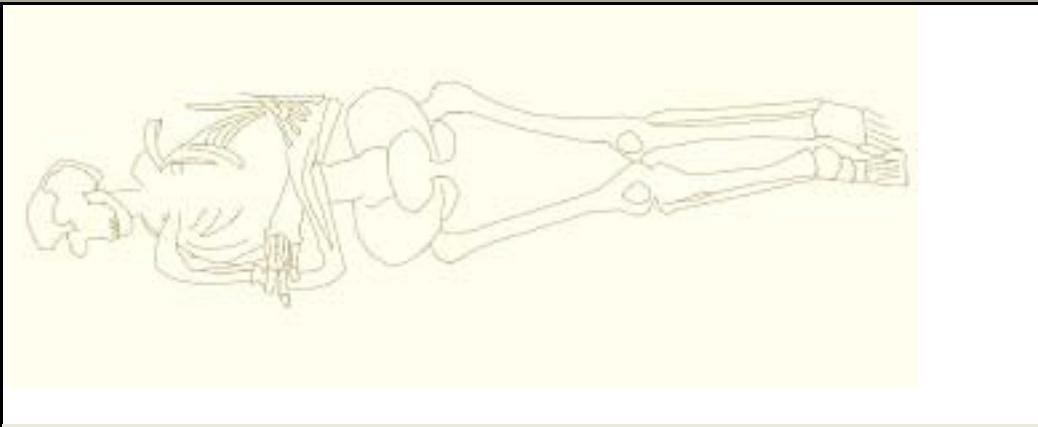

Hreinteikning af kistu

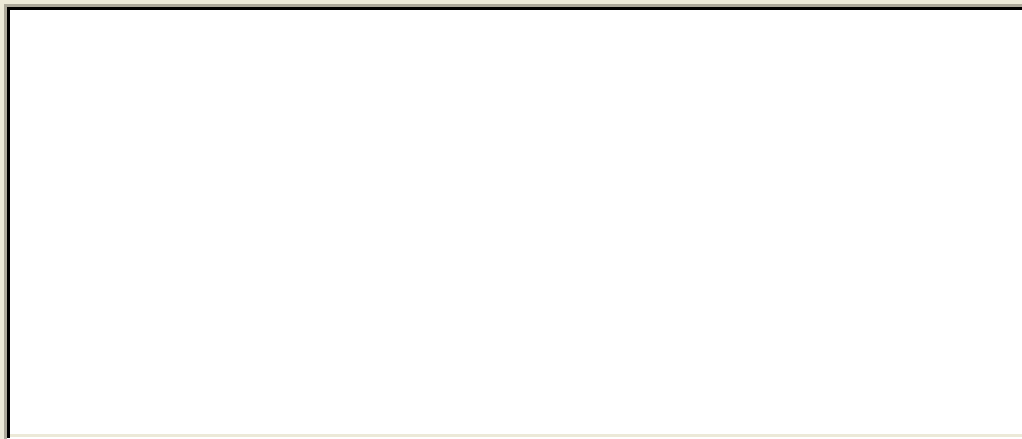

Nánari upplýsingar



ID	Aldursgreining beinafræðings	Greint af	Fóstur
25	14 - 18 ára	Teresa Hawtin	
Ungabarn	Barn	Unglingar	
		x	
Ung fullorðin manneskja	Fullorðin manneskja	Eldri manneskja	
Kyn	Líkamshæð	Í kistu	
KVK	1,36		
Lengd kistu	Lengd höfuðgafis	Lengd fótagafis	
Viðargreining			
Kistugerð			
Stelling handa	Stelling fóta	Aldursgreining, C 14	
D	2	1436 - 1482	
Meinafræðilegar breytingar			
Gripir í kistu			
Umbúnaður í kistu			
Staðsetning innan garðs	Nánari staðsetning	Botnhæð grafar	
G	Klausturgarður, norður hluti	40,11	
Rannsóknarár			
2004			
Athugasemdir á frumteikningu			
Kol fundust á brjósti beinagrindar - mulningur. Stórir kolamolar voru við hægra gagnauga og vinstra hné. Fingur á báðum höndum voru krepptir.			
Annað			
Grafíð af			
Þóra Pétursdóttir			
Ljósmynd			
			

Teikning af beinagrind

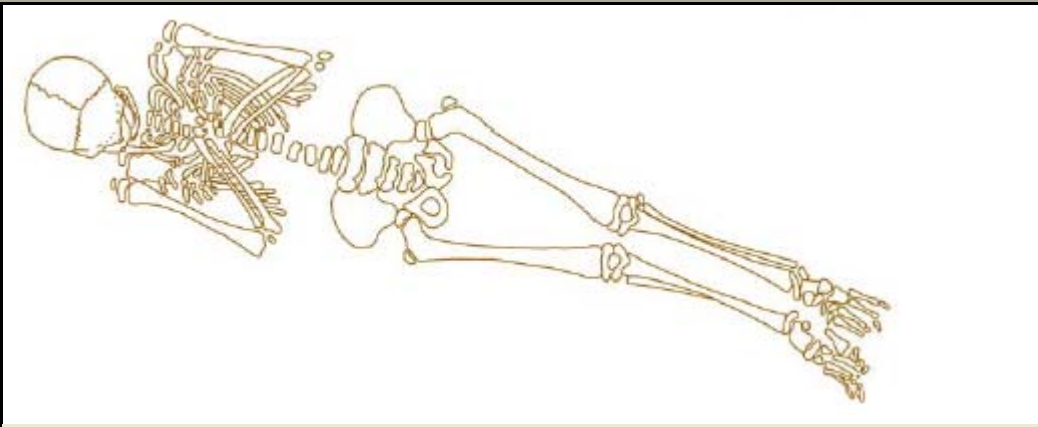

Hreinteikning af kistu



Nánari upplýsingar



ID	Aldursgreining beinafræðings	Greint af	Fóstur
	26 18 - 19 ára	Teresa Hawtin	
Ungabarn	Barn	Unglingar	
		x	
Ung fullorðin manneskja	Fullorðin manneskja	Eldri manneskja	
Kyn	Líkamshæð	Í kistu	
KVK	1,67		
Lengd kistu	Lengd höfuðgafis	Lengd fótagafis	
Viðargreining			
Kistugerð			
Stelling handa	Stelling fóta	Aldursgreining, C 14	
CII	1		
Meinafræðilegar breytingar			
Gripir í kistu			
Umbúnaður í kistu			
Staðsetning innan garðs	Nánari staðsetning	Botnhæð grafar	
G/J	Klausturgarður, norður hluti	39,58	
Rannsóknarár			
2004			
Athugasemdir á frumteikningu			
Grafarfylling laus í sér og talsvert um mól og steina. Einkennilegt að mikið holrúm hafði myndast kringum beinin, sérstaklega í kviðarholi og við rifbein.			
Annað			
Hægri hendi heldurm um vinstri olnboga svo að hann hvílir í lófanum.			
Grafíð af			
Þóra Pétursdóttir			
Ljósmynd			
			



Teikning af beinagrind

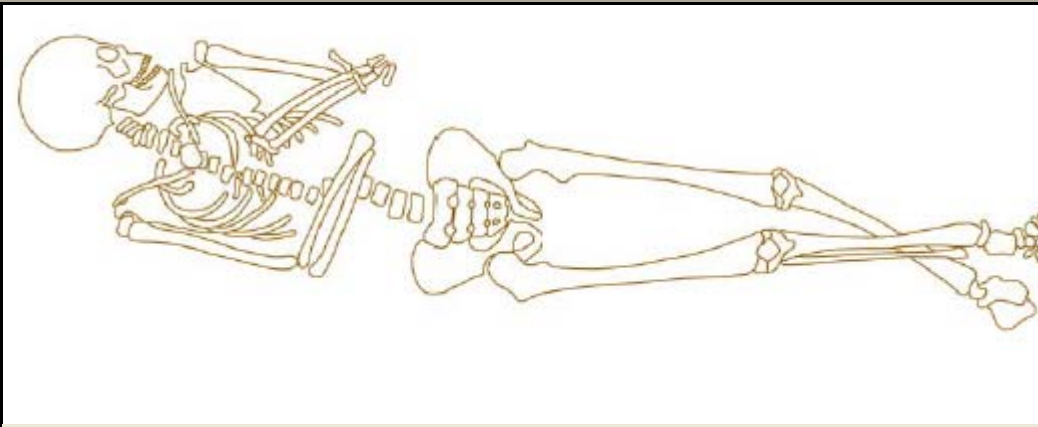

Hreinteikning af kistu



Nánari upplýsingar



ID	Aldursgreining beinafræðings	Greint af	Fóstur
27	Young adult	Elsa Pacciani	
Ungabarn	Barn	Unglingar	
Ung fullorðin manneskja	Fullorðin manneskja	Eldri manneskja	
x			
Kyn	Líkamshæð	Í kistu	
KVK		x	
Lengd kistu	Lengd höfuðgafis	Lengd fótagafis	
1,60	0,50	0,40	
Viðargreining			
Kistugerð			
Samhliða stokkur án loks.			
Stelling handa	Stelling fóta	Aldursgreining, C 14	
D	1		
Meinafræðilegar breytingar			
Tannslíðurbólga og mikill tannsteinn á Tönnum. Mmmerki um þungun á mjaðmagrind.			
Gripir í kistu			
Umbúnaður í kistu			
Staðsetning innan garðs	Nánari staðsetning	Botnhæð grafar	
R	Sunnan við kirkju	39,45	
Rannsóknarár			
2007			
Athugasemdir á frumteikningu			
Bein illa varðveitt. Sýni tekið undir handabeinum, virtist sem hinn látni hefði haldið á e-u en var líklega úr lunganu. Þetta var dökkt, svart efni sem molnaði og blandað kalkkenndum molum.			
Annað			
Ekkert lok var á kistunni, aðeins ein mjó þjöl þversum yfir axlir. Hugalegt að klæði hafi verið strengt yfir en engar vísbendingar fundust um það.			
Grafíð af			
Þóra Pétursdóttir			
Ljósmynd			
			

## Teikning af beinagrind

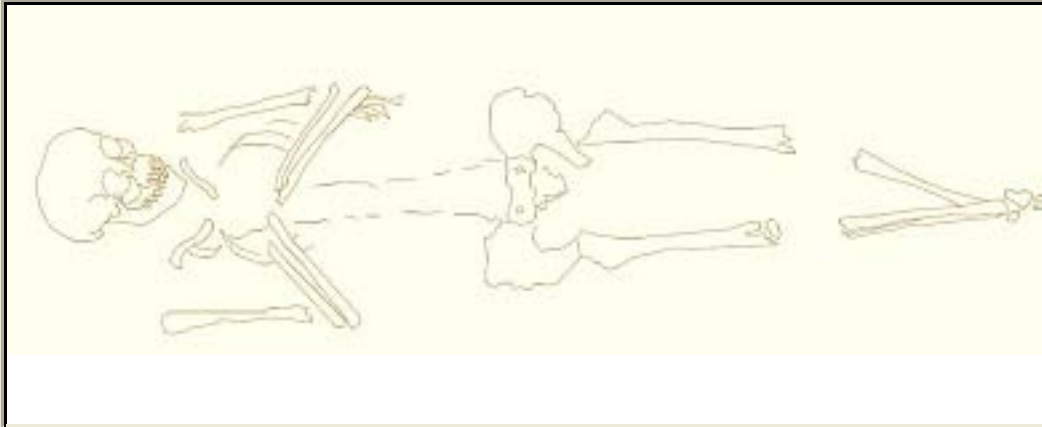

## Hreinteikning af kistu

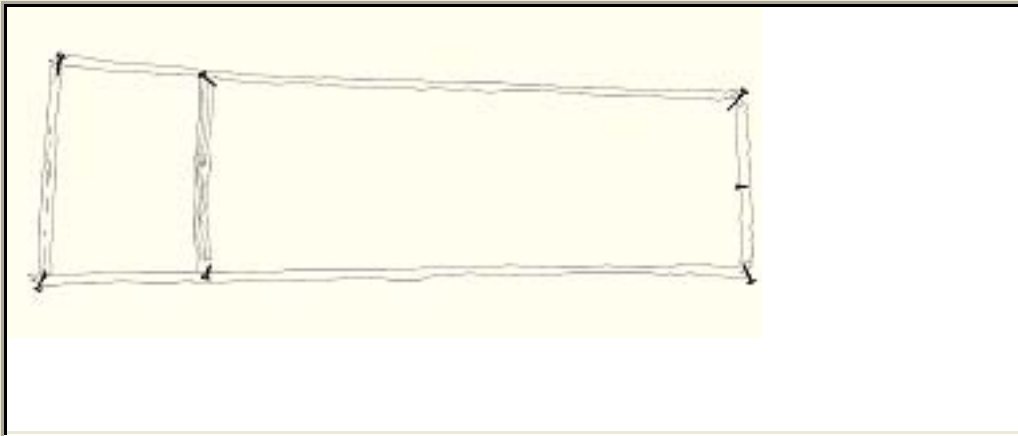

## Nánari upplýsingar

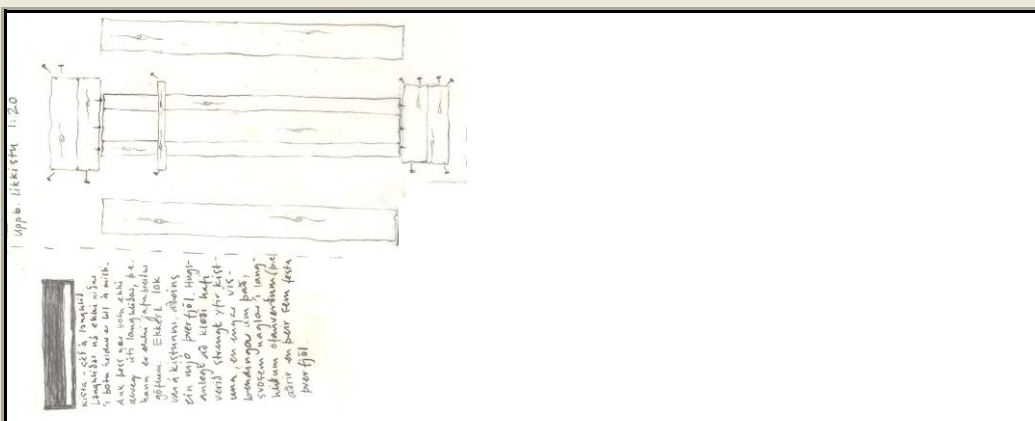

ID	Aldursgreining beinafræðings	Greint af	Fóstur
28			
Ungabarn	Barn	Unglingar	
Ung fullorðin manneskja	Fullorðin manneskja	Eldri manneskja	
Kyn	Líkamshæð	Í kistu	
		x	
Lengd kistu	Lengd höfuðgafis	Lengd fótagafis	
1,85	0,45	0,23	
Viðargreining			
Kistugerð			
Ljósberalag			
Stelling handa	Stelling fóta	Aldursgreining, C 14	
CII	1		
Meinafræðilegar breytingar			
Gripir í kistu			
Umbúnaður í kistu			
Spærir í kistubotni.			
Staðsetning innan garðs	Nánari staðsetning	Botnhæð grafar	
G/K	Klausturgarður, norður hluti	39,70	
Rannsóknarár			
2005			
Athugasemdir á frumteikningu			
Spænum komið fyrir í kistubotninum. Töluvert hefur varðveist líkt og ljósmyndir gefa til kynna.			
Annað			
Grafíð af			
Ragnheiður Gló Gylfadóttir			
Ljósmynd			
			

Teikning af beinagrind

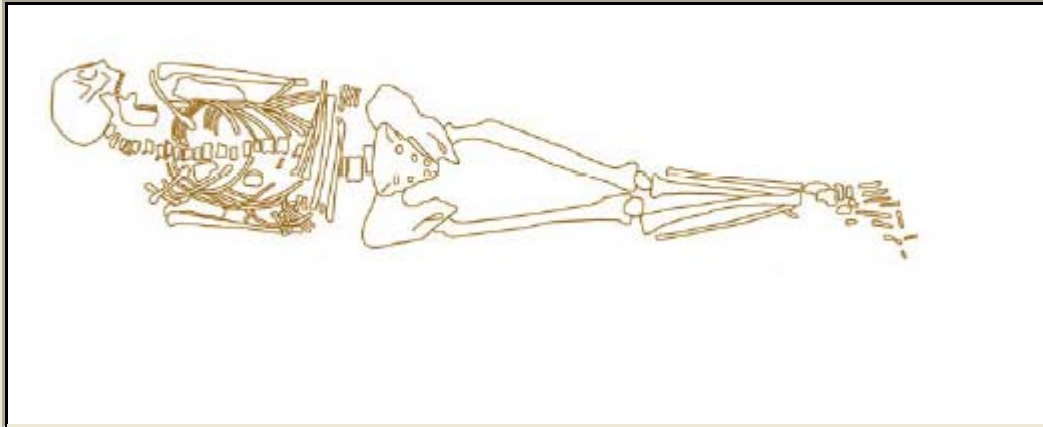

Hreinteikning af kistu

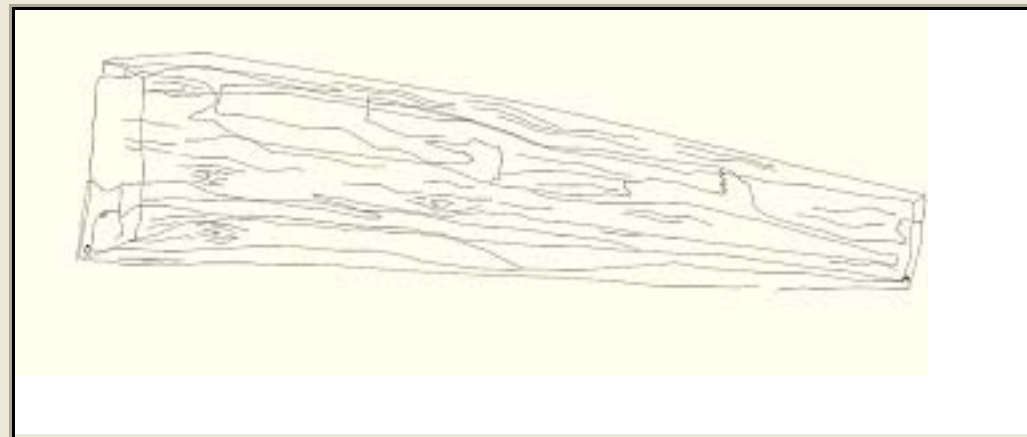

Nánari upplýsingar



ID	Aldursgreining beinafræðings	Greint af	Fóstur
29	20 - 30 ára	Guðný Zoëga	
Ungabarn	Barn	Unglingar	
Ung fullorðin manneskja	Fullorðin manneskja	Eldri manneskja	
x			
Kyn	Líkamshæð	Í kistu	
KVK			
Lengd kistu	Lengd höfuðgafis	Lengd fótagafis	
Viðargreining			
Kistugerð			
Stelling handa	Stelling fóta	Aldursgreining, C 14	
	2		
Meinafræðilegar breytingar			
Greinileg ummerki sýfilis.			
Gripir í kistu			
Umbúnaður í kistu			
Staðsetning innan garðs	Nánari staðsetning	Botnhæð grafar	
G/K	Klausturgarður, norður hluti	39,85	
Rannsóknarár			
2005			
Athugasemdir á frumteikningu			
Annað			
Grafíð af			
Ragnheiður Gló Gylfadóttir			
Ljósmynd			
			

Teikning af beinagrind



Hreinteikning af kistu



Nánari upplýsingar



ID	Aldursgreining beinafræðings	Greint af	Fóstur
	30 50+	Guðný Zoëga	
Ungabarn	Barn	Unglingar	
Ung fullorðin manneskja	Fullorðin manneskja	Eldri manneskja	
		x	
Kyn	Líkamshæð	Í kistu	
KVK	1,47		
Lengd kistu	Lengd höfuðgafis	Lengd fótagafis	
Viðargreining			
Kistugerð			
Stelling handa	Stelling fóta	Aldursgreining, C 14	
D			
Meinafræðilegar breytingar			
Gigt, sullur. Konan hafði misst allar tennur nokkru fyrir andlát. Neðri hluta líkamans vantar en skv. áleti beinafræðings hefur hann skilist frá eftir greftrun.			
Gripir í kistu			
Umbúnaður í kistu			
Staðsetning innan garðs	Nánari staðsetning	Botnhæð grafar	
G/J	Aftan við kór	39,81	
Rannsóknarár			
2005			
Athugasemdir á frumteikningu			
Mikil kalkmyndun í kringum lungu. Einnig fannst hvítur steinn. Torf með landnámslaginu var greinilegt yfir eftri hluta grafarinnar. Við höfuðið er steinhleðsla. Inni og ofan í mjaðmagrind fannst mikið af ljósum kúlum.			
Annað			
Grafíð af			
Ragnheiður Gló Gylfadóttir			
Ljósmynd			
			



Teikning af beinagrind

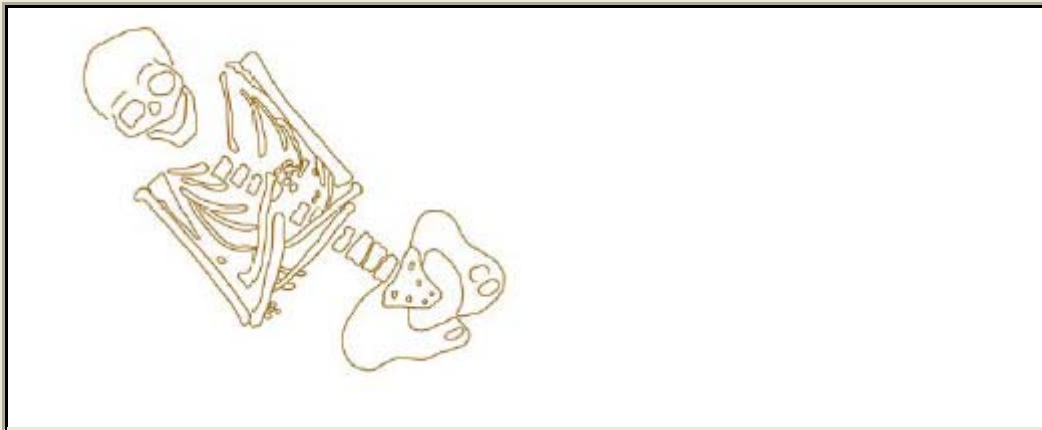

Hreinteikning af kistu



Nánari upplýsingar



ID	Aldursgreining beinafræðings	Greint af	Fóstur
31			
Ungabarn	Barn	Unglingar	
Ung fullorðin manneskja	Fullorðin manneskja	Eldri manneskja	
Kyn	Líkamshæð	Í kistu	
		x	
Lengd kistu	Lengd höfuðgafis	Lengd fótagafis	
1,95	0,60	0,43	
Viðargreining			
Kistugerð			
Ljósberalag			
Stelling handa	Stelling fóta	Aldursgreining, C 14	
C	2		
Meinafræðilegar breytingar			
Gripir í kistu			
Tveir hnappar og textílleifar			
Umbúnaður í kistu			
Þrír hankar á hvorri hlið. Einn hanki á sitthvorum gaflinum			
Staðsetning innan garðs	Nánari staðsetning	Botnhæð grafar	
M	Aftan við kór	39,34	
Rannsóknarár			
2007			
Athugasemdir á frumteikningu			
Hnappur og textílleifar á hryggjarsúlu.			
Annað			
Langhliðar eru alveg symetrískar. Lítil silfurhnappur m/ upphleyptu blómi fannst við sigtun.			
Grafíð af			
Þóra Pétursdóttir			
Ljósmynd			
			

### Teikning af beinagrind

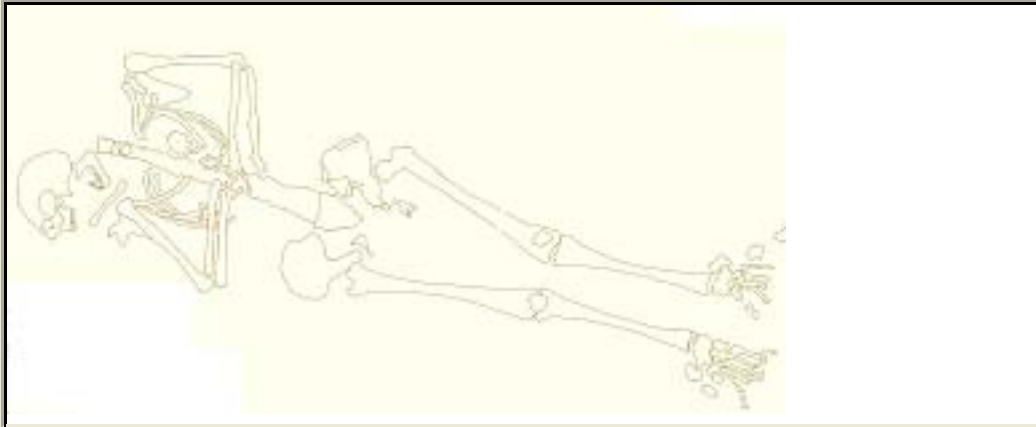

### Hreinteikning af kistu

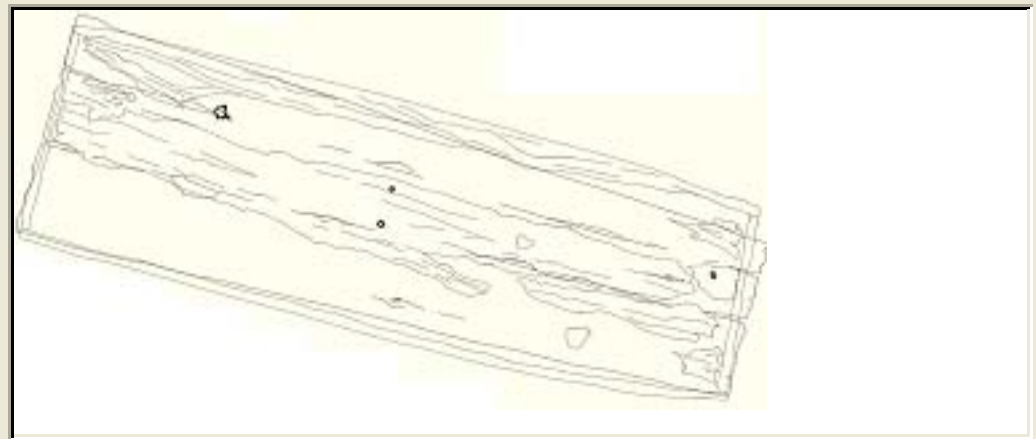

### Nánari upplýsingar

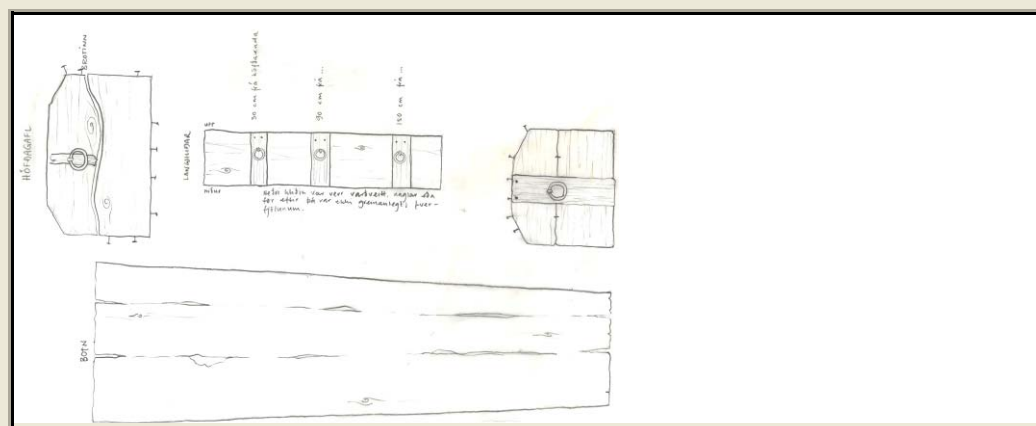

ID	Aldursgreining beinafræðings	Greint af	Fóstur
32			
Ungabarn	Barn	Unglingar	
x			
Ung fullorðin manneskja	Fullorðin manneskja	Eldri manneskja	
Kyn	Líkamshæð	Í kistu	
Lengd kistu	Lengd höfuðgafls	Lengd fótagafls	
Viðargreining			
Kistugerð			
Stelling handa	Stelling fóta	Aldursgreining, C 14	
D			
Meinafræðilegar breytingar			
Gripir í kistu			
Umbúnaður í kistu			
Staðsetning innan garðs	Nánari staðsetning	Botnhæð grafar	
G/J	Klausturgarður, norður hluti	39,88	
Rannsóknarár			
2005			
Athugasemdir á frumteikningu			
Mjög illa varðveitt, einkum neðri hluti. Fætur hafa líklega verið krosslagðir og hendur líka. Mikið af viðarkolum í fyllingu og við efri hluta beinagrindar.			
Annað			
Þegar beinagrind var fjarlægð kom önnur í ljós undir henni.			
Grafíð af			
Þóra Pétursdóttir			
Ljósmynd			
			

Teikning af beinagrind

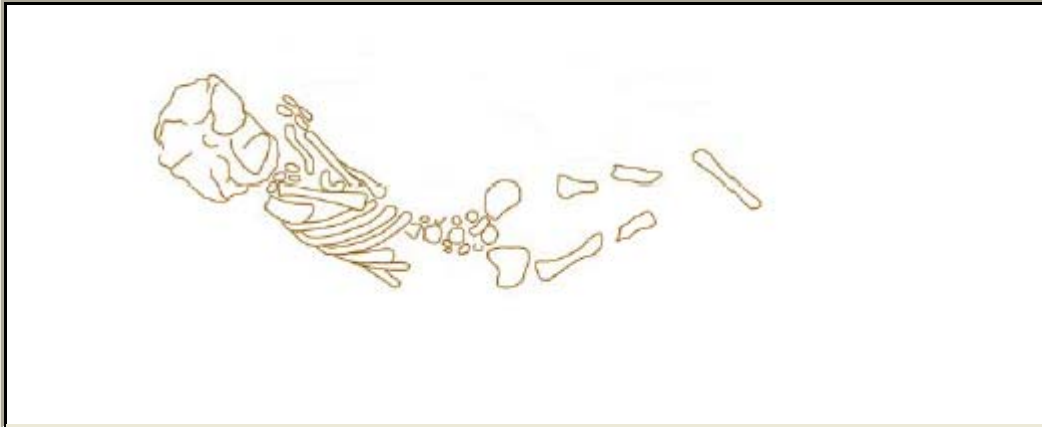

Hreinteikning af kistu



Nánari upplýsingar



ID	Aldursgreining beinafræðings	Greint af	Fóstur
	33 Eldri kona	Guðný Zoëga	
Ungabarn	Barn	Unglingar	
Ung fullorðin manneskja	Fullorðin manneskja	Eldri manneskja	
		x	
Kyn	Líkamshæð	Í kistu	
KVK			
Lengd kistu	Lengd höfuðgafis	Lengd fótagafis	
Viðargreining			
Kistugerð			
Stelling handa	Stelling fóta	Aldursgreining, C 14	
FI	2		
Meinafræðilegar breytingar			
Sýking í lungum og rifbeinsbrot. E.t.v. ummerki berkla.			
Gripir í kistu			
Umbúnaður í kistu			
Staðsetning innan garðs	Nánari staðsetning	Botnhæð grafar	
K	Í kirkjuvegg	39,67	
Rannsóknarár			
2005			
Athugasemdir á frumteikningu			
Gröfin er inni í kirkjuvegg. Í gröfinni eru amk. bein tveggja einstaklinga. Mikil kalkmyndun í lungum.			
Annað			
Grafíð af			
Þóra Pétursdóttir			
Ljósmynd			
			

Teikning af beinagrind

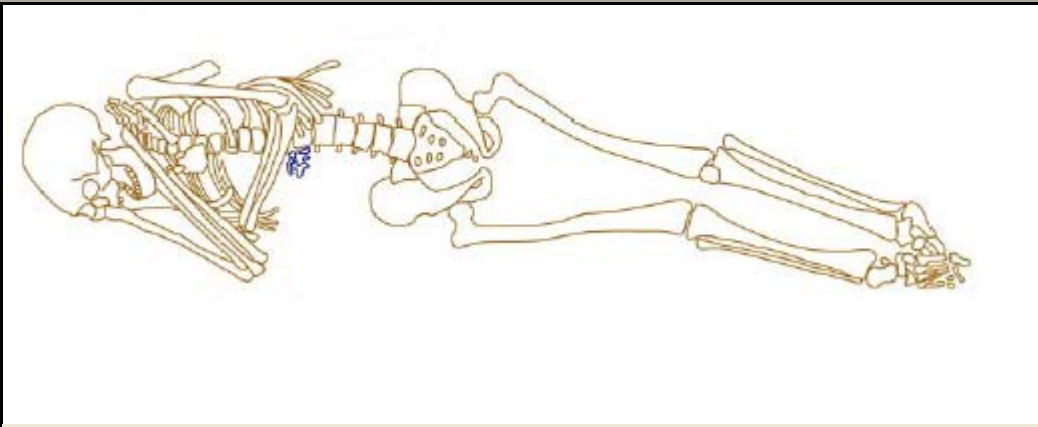

Hreinteikning af kistu



Nánari upplýsingar

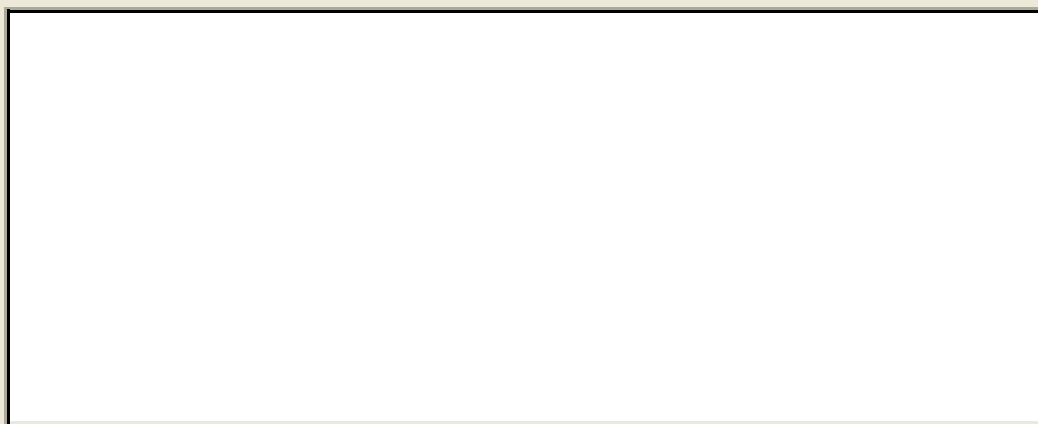

ID	Aldursgreining beinafræðings	Greint af	Fóstur
34	Young adult	Elsa Pacciani	
Ungabarn	Barn	Unglingar	
Ung fullorðin manneskja	Fullorðin manneskja	Eldri manneskja	
x			
Kyn	Líkamshæð	Í kistu	
KK	1,83	x	
Lengd kistu	Lengd höfuðgafis	Lengd fótagafis	
1,85	0,50	0,20	
Viðargreining			
Kistugerð			
Ljósberalag			
Stelling handa	Stelling fóta	Aldursgreining, C 14	
C	1		
Meinafræðilegar breytingar			
Vísbendingar um erfðafræðilega galla í tönnum og að einstaklingurinn hafi setið mikið á hækjum sér eða hnjúnum. Einkenni bein- eða mergjarbólgu (Osteomyelitis) og liðmús (osteocondritis).			
Gripir í kistu			
Umbúnaður í kistu			
Staðsetning innan garðs	Nánari staðsetning	Botnhæð grafar	
J	Klausturgarður, norður hluti	39,26	
Rannsóknarár			
2007			
Athugasemdir á frumteikningu			
Varðveisla í meðallagi. Höfuð hugsanlega sveigt til hliðar til að koma hinum látna fyrir í kistunni.			
Annað			
Grafíð af			
Dagný Arnardóttir			
Ljósmynd			
			



Teikning af beinagrind

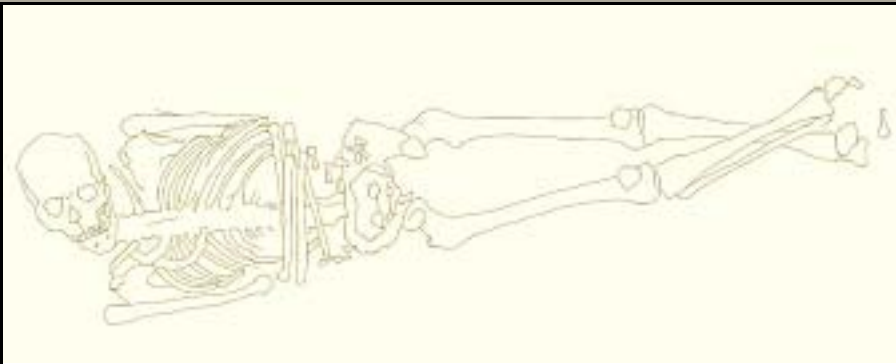

Hreinteikning af kistu

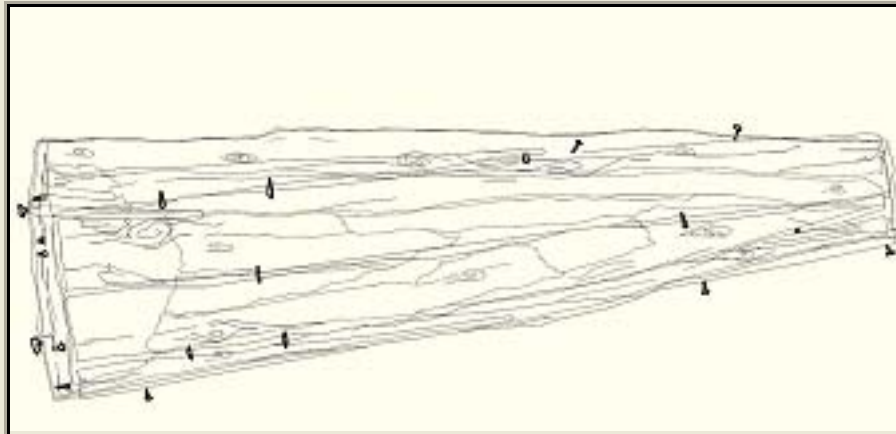

Nánari upplýsingar

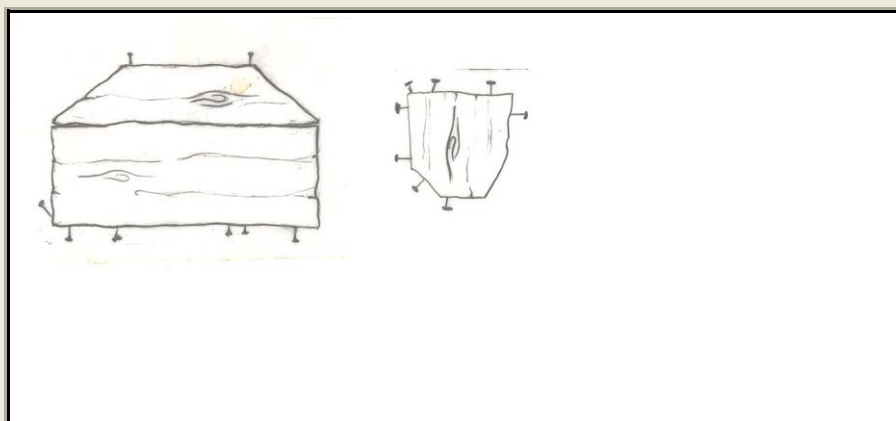

ID	Aldursgreining beinafræðings	Greint af	Fóstur
36			
Ungabarn	Barn	Unglingar	
Ung fullorðin manneskja	Fullorðin manneskja	Eldri manneskja	
Kyn	Líkamshæð	Í kistu	
		x	
Lengd kistu	Lengd höfuðgafis	Lengd fótagafis	
2,16	0,50	0,40	
Viðargreining			
Kistugerð			
Sexhyrnd kista			
Stelling handa	Stelling fóta	Aldursgreining, C 14	
D	2		
Meinafræðilegar breytingar			
Gripir í kistu			
Umbúnaður í kistu			
Þrjú hankar á hvorri hlið og einn á höfuðgafli.			
Staðsetning innan garðs	Nánari staðsetning	Botnhæð grafar	
M	Aftan við kór	39,22	
Rannsóknarár			
2007			
Athugasemdir á frumteikningu			
Annað			
Hinn meinti risi. Bein frekar illa varðveitt.			
Grafíð af			
Þóra Pétursdóttir			
Ljósmynd			
			

Teikning af beinagrind

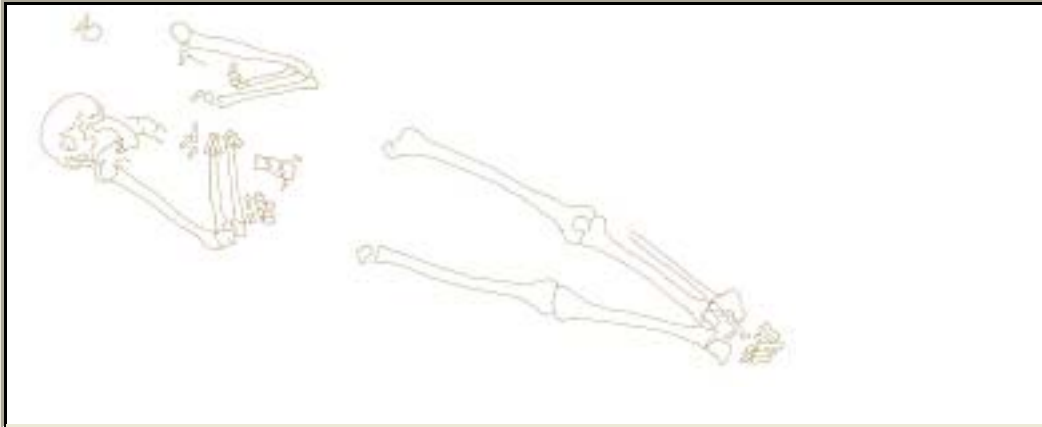

Hreinteikning af kistu

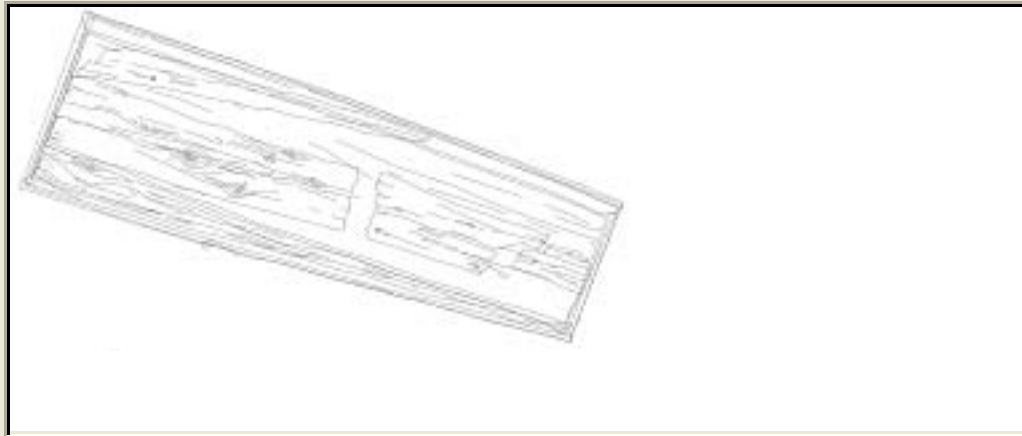

Nánari upplýsingar



ID	Aldursgreining beinafræðings	Greint af	Fóstur
37			
Ungabarn	Barn	Unglingar	
Ung fullorðin manneskja	Fullorðin manneskja	Eldri manneskja	
Kyn	Líkamshæð	Í kistu	
		x	
Lengd kistu	Lengd höfuðgafis	Lengd fótagafis	
1,78	0.50	0,30	
Viðargreining			
Kistugerð			
Sexhyrnd kista			
Stelling handa	Stelling fóta	Aldursgreining, C 14	
CII	1		
Meinafræðilegar breytingar			
E.t.v. sullur.			
Gripir í kistu			
Umbúnaður í kistu			
Staðsetning innan garðs	Nánari staðsetning	Botnhæð grafar	
M	Aftan við kór	39,36	
Rannsóknarár			
2007			
Athugasemdir á frumteikningu			
Líklega hefur nagli skreytt áletrun og töluvert er um þá á loki. Dálkur vinstri handleggs brotinn, fótabein röskuð vegna annarrar grafar.			
Annað			
Þykkir tréttappar halda langborði og göflum saman. Sýni tekið af mold við höfuð- og fótalag.			
Grafíð af			
Dagný Arnardóttir			
Ljósmynd			
			

Teikning af beinagrind

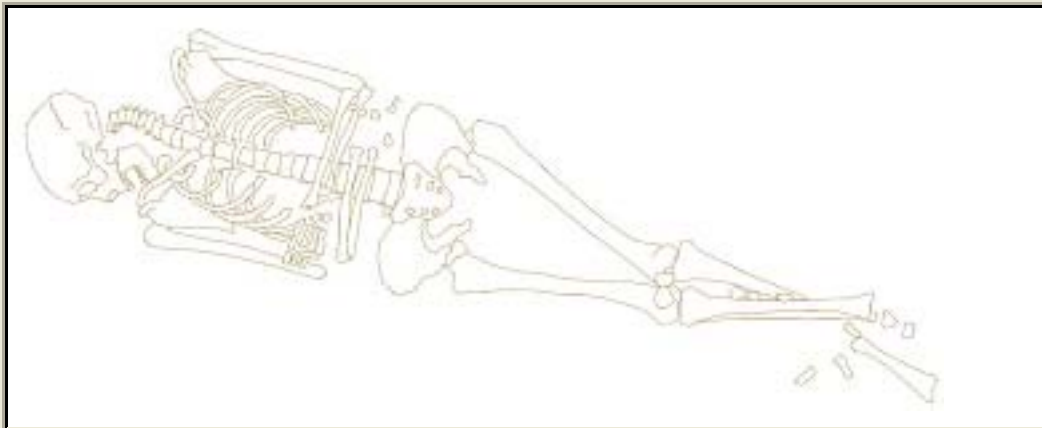

Hreinteikning af kistu

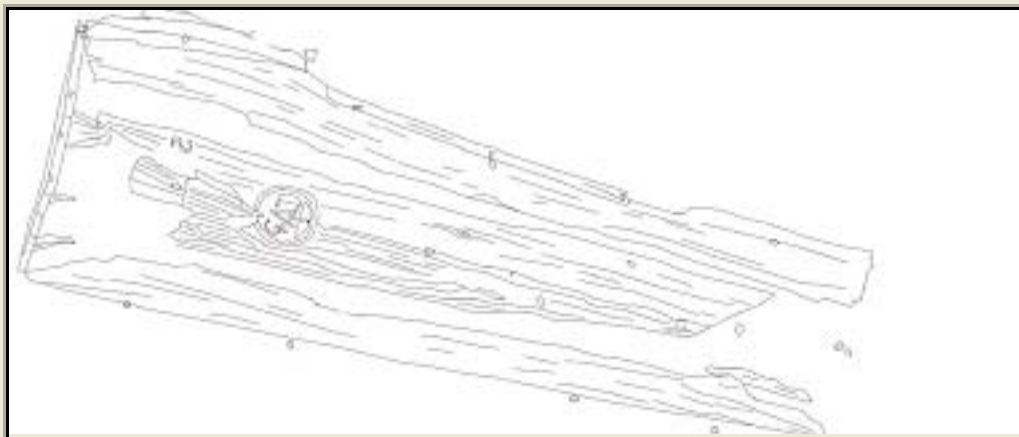

Nánari upplýsingar



ID	Aldursgreining beinafræðings	Greint af	Fóstur
42	Fyrirburi	Teresa Hawtin	x
Ungabarn	Barn	Unglingar	
Ung fullorðin manneskja	Fullorðin manneskja	Eldri manneskja	
Kyn	Líkamshæð	Í kistu	
	0,45	x	
Lengd kistu	Lengd höfuðgafis	Lengd fótagafis	
0,45	0,13	0,13	
Viðargreining			
Kistugerð			
Samhliða stokkur			
Stelling handa	Stelling fóta	Aldursgreining, C 14	
	1		
Meinafræðilegar breytingar			
Gripir í kistu			
Umbúnaður í kistu			
Undirlag úr torfi undir neðri hluta líkamans			
Staðsetning innan garðs	Nánari staðsetning	Botnhæð grafar	
K	Klausturgarður, norður hluti	40,42	
Rannsóknarár			
2004			
Athugasemdir á frumteikningu			
Leifar kistu til staðar að hluta. Gróf 43 hefur skorið suðurhluta kistunnar af.			
Annað			
Grafið af			
Þóra Pétursdóttir			
Ljósmynd			
			

Teikning af beinagrind

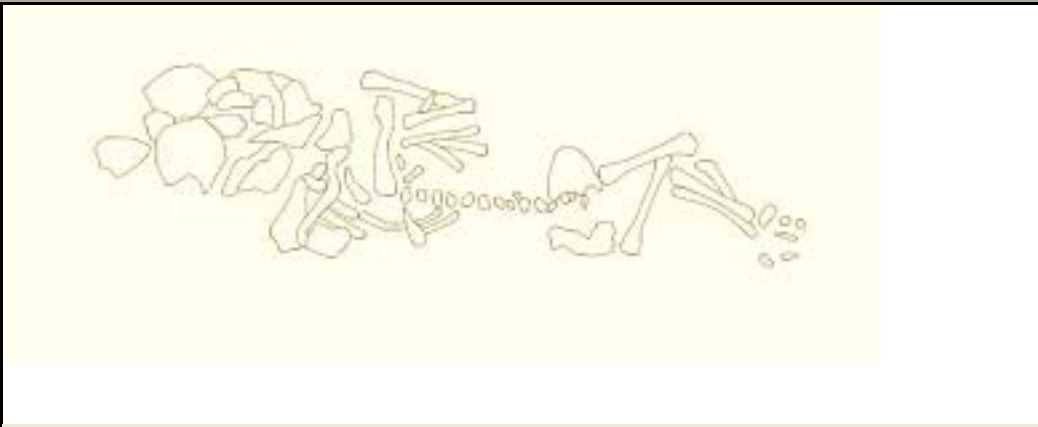

Hreinteikning af kistu

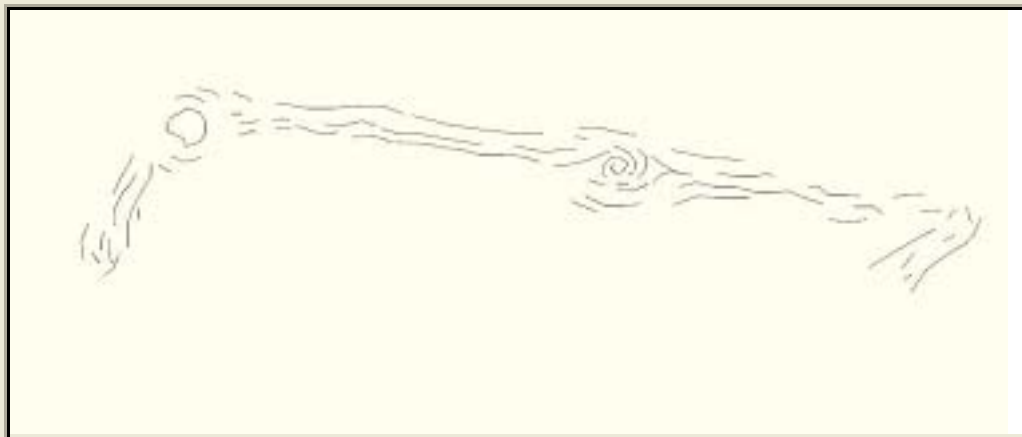

Nánari upplýsingar



ID	Aldursgreining beinafræðings	Greint af	Fóstur
	43 18 - 23 ára	Teresa Hawtin, Guðný Zoëga	
Ungabarn	Barn	Unglingar	
Ung fullorðin manneskja	Fullorðin manneskja	Eldri manneskja	
x			
Kyn	Líkamshæð	Í kistu	
KK	1,68		
Lengd kistu	Lengd höfuðgafis	Lengd fótagafis	
Viðargreining			
Kistugerð			
Stelling handa	Stelling fóta	Aldursgreining, C 14	
D	3	1670 - 1820	
Meinafræðilegar breytingar			
Álags- eða áverkategnd brot á herðablöðum og neðsta hryggjarlið. Víða merki um sýkingu, t.d. í brjósliðum hryggjar.			
Gripir í kistu			
Umbúnaður í kistu			
Staðsetning innan garðs	Nánari staðsetning	Botnhæð grafar	
K	Klausturgarður, norður hluti	40,01	
Rannsóknarár			
2004			
Athugasemdir á frumteikningu			
Annað			
Grafíð af			
Moenna Rowlands			
Ljósmynd			
			



Teikning af beinagrind

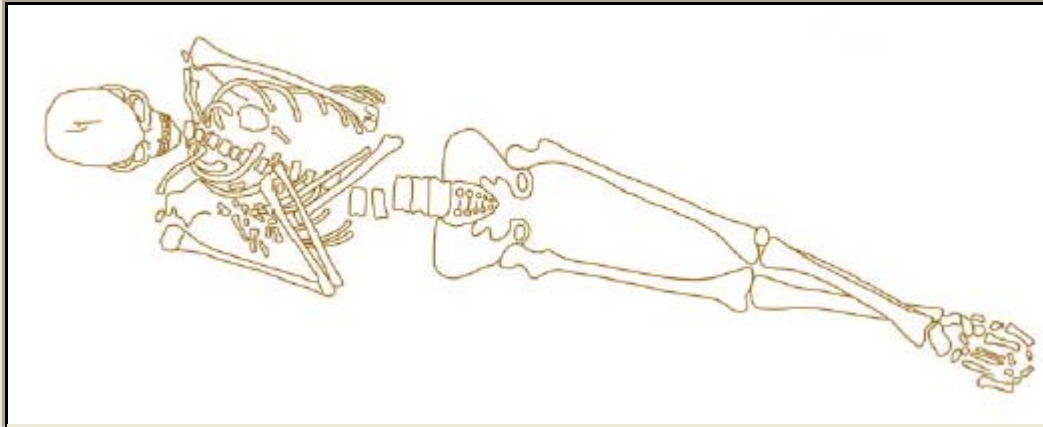

Hreinteikning af kistu



Nánari upplýsingar



ID	Aldursgreining beinafræðings	Greint af	Fóstur
44	Fyrirburi	Teresa Hawtin	x
Ungabarn	Barn	Unglingar	
Ung fullorðin manneskja	Fullorðin manneskja	Eldri manneskja	
Kyn	Líkamshæð	Í kistu	
	0,50		
Lengd kistu	Lengd höfuðgafis	Lengd fótagafis	
Viðargreining			
Kistugerð			
Stelling handa	Stelling fóta	Aldursgreining, C 14	
CII	2		
Meinafræðilegar breytingar			
Gripir í kistu			
Umbúnaður í kistu			
Staðsetning innan garðs	Nánari staðsetning	Botnhæð grafar	
G	Klausturgarður, norður hluti	40,14	
Rannsóknarár			
			2004
Athugasemdir á frumteikningu			
Several lumps of charcoal in grave fill. Bronze object found in upper fill. Bones in good condition, soft but very small bones survive.			
Annað			
Grafíð af			
Teresa Hawtin			
Ljósmynd			
			

Teikning af beinagrind



Hreinteikning af kistu



Nánari upplýsingar



ID	Aldursgreining beinafræðings	Greint af	Fóstur
45			
Ungabarn	Barn	Unglingar	
Ung fullorðin manneskja	Fullorðin manneskja	Eldri manneskja	
Kyn	Líkamshæð	Í kistu	
Lengd kistu	Lengd höfuðgafis	Lengd fótagafis	
Viðargreining			
Kistugerð			
Stelling handa	Stelling fóta	Aldursgreining, C 14	
D			
Meinafræðilegar breytingar			
Gripir í kistu			
Umbúnaður í kistu			
Staðsetning innan garðs	Nánari staðsetning	Botnhæð grafar	
K	Í kirkjuvegg	39,80	
Rannsóknarár			
2005			
Athugasemdir á frumteikningu			
Sker 1477 greinilega. Gröf 33 er tekin í gegnum þessa og raskar henni. Lærleggur, báðir sköflungar og sperrileggir auk vinstri hluta mjaðmagrindar lágu í gröf 33.			
Annað			
Grafíð af			
Þóra Pétursdóttir			
Ljósmynd			
			

Teikning af beinagrind

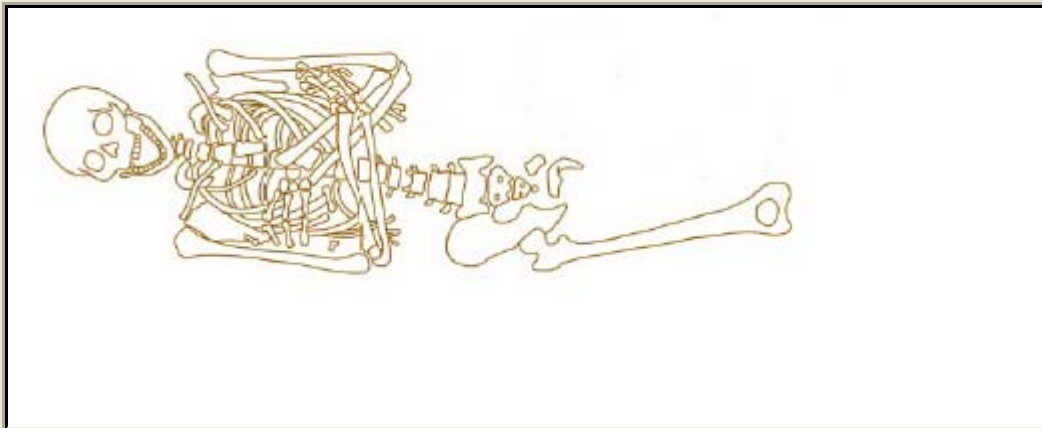

Hreinteikning af kistu



Nánari upplýsingar



ID	Aldursgreining beinafræðings	Greint af	Fóstur
	46 13 - 15 ára	Teresa Hawtin	
Ungabarn	Barn	Unglingar	
		x	
Ung fullorðin manneskja	Fullorðin manneskja	Eldri manneskja	
Kyn	Líkamshæð	Í kistu	
KVK	1,24		
Lengd kistu	Lengd höfuðgafis	Lengd fótagafis	
Viðargreining			
Kistugerð			
Stelling handa	Stelling fóta	Aldursgreining, C 14	
E	2	1450 - 1530	
Meinafræðilegar breytingar			
Gripir í kistu			
Umbúnaður í kistu			
Staðsetning innan garðs	Nánari staðsetning	Botnhæð grafar	
G	Klausturgarður, norður hluti	40,04	
Rannsóknarár			
			2004
Athugasemdir á frumteikningu			
Annað			
Grafíð af			
Teresa Hawtin			
Ljósmynd			
			

Teikning af beinagrind

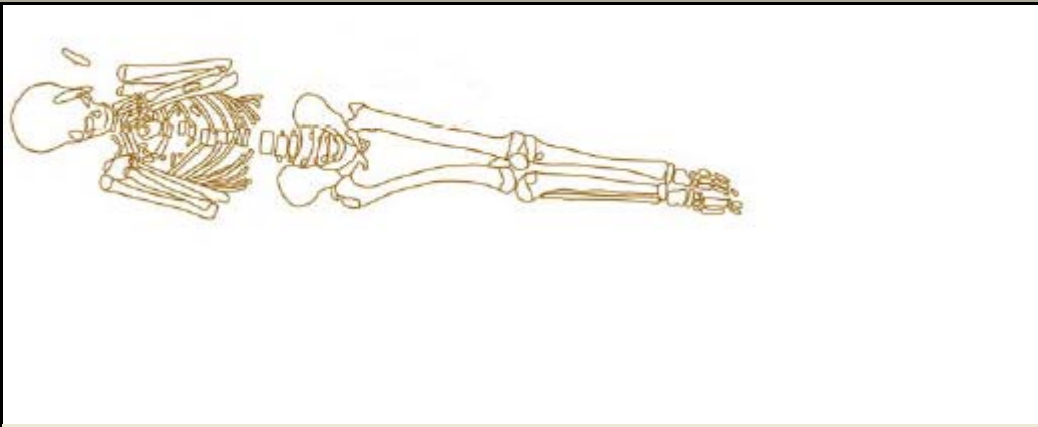

Hreinteikning af kistu



Nánari upplýsingar



ID	Aldursgreining beinafræðings	Greint af	Fóstur
47			
Ungabarn	Barn	Unglingar	
x			
Ung fullorðin manneskja	Fullorðin manneskja	Eldri manneskja	
Kyn	Líkamshæð	Í kistu	
Lengd kistu	Lengd höfuðgafis	Lengd fótagafis	
Viðargreining			
Kistugerð			
Stelling handa	Stelling fóta	Aldursgreining, C 14	
E	2		
Meinafræðilegar breytingar			
Gripir í kistu			
Umbúnaður í kistu			
Staðsetning innan garðs	Nánari staðsetning	Botnhæð grafar	
F	Klausturgarður, norður hluti	40,14	
Rannsóknarár			
			2005
Athugasemdir á frumteikningu			
All is very badly preserved. Skull in pieces.			
Annað			
Grafíð af			
Irene Cilio			
Ljósmynd			
			



Teikning af beinagrind

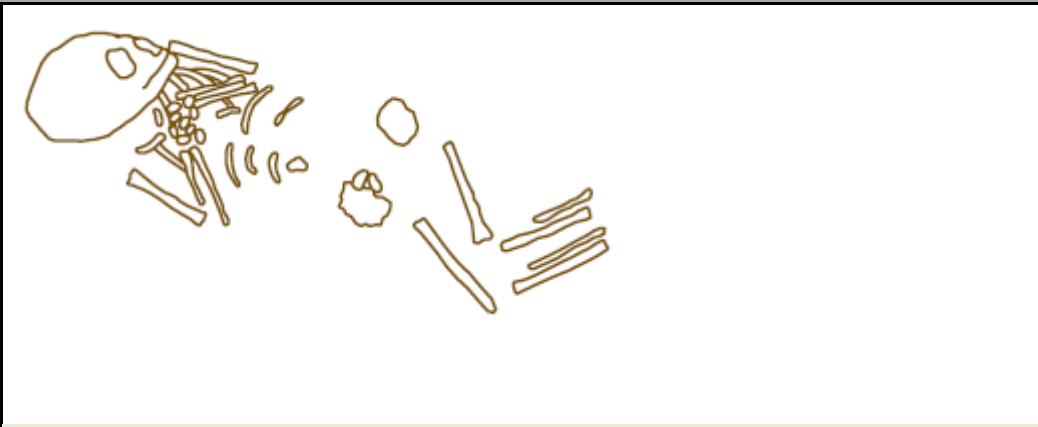

Hreinteikning af kistu



Nánari upplýsingar



ID	Aldursgreining beinafræðings	Greint af	Fóstur
48			
Ungabarn	Barn	Unglingar	
Ung fullorðin manneskja	Fullorðin manneskja	Eldri manneskja	
Kyn	Líkamshæð	Í kistu	
		x	
Lengd kistu	Lengd höfuðgafls	Lengd fótagafls	
1,83	0,53	0,41	
Viðargreining			
Kistugerð			
Sexhyrnd kista			
Stelling handa	Stelling fóta	Aldursgreining, C 14	
CI	1		
Meinafræðilegar breytingar			
Gripir í kistu			
Tvær perlur (úr gleri?).			
Umbúnaður í kistu			
Mikið magn af hálmí eða spæni dreift um alla kistu. E.t.v. vill svæfill undir höfði.			
Staðsetning innan garðs	Nánari staðsetning	Botnhæð grafar	
M	Aftan við kór	39,42	
Rannsóknarár			
2007			
Athugasemdir á frumteikningu			
Slæm varðveisla á andlitsbeinum, rifbeinum og hrygg. Kista gerð með járn- og viðarnöglum.			
Annað			
Höfuðgafi nær 30-40 cm undir stein í ytri vegg klausturkirkjunnar. Neðarlega í gröfinni kom í ljós skýrt gólfslag viðrist vera skorið af stórri gróf í miðju grafar 48.			
Grafíð af			
Dagný Arnardóttir			
Ljósmynd			
			

Teikning af beinagrind

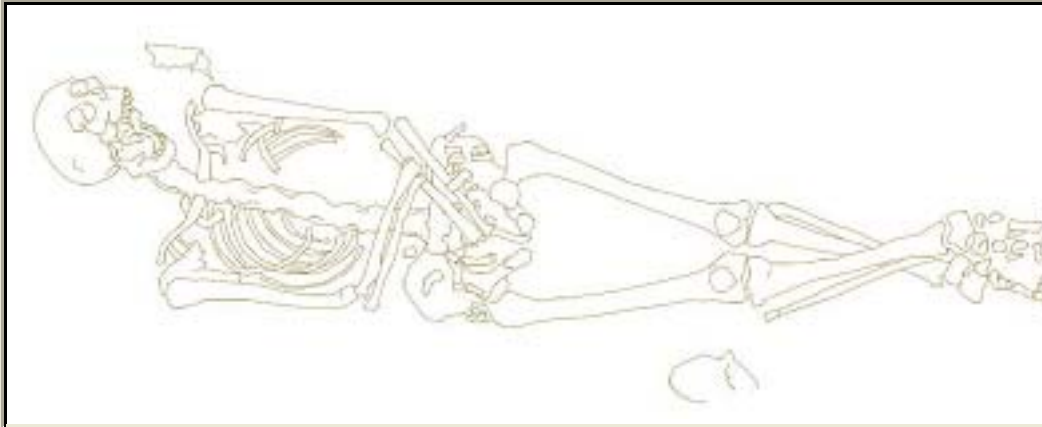

Hreinteikning af kistu

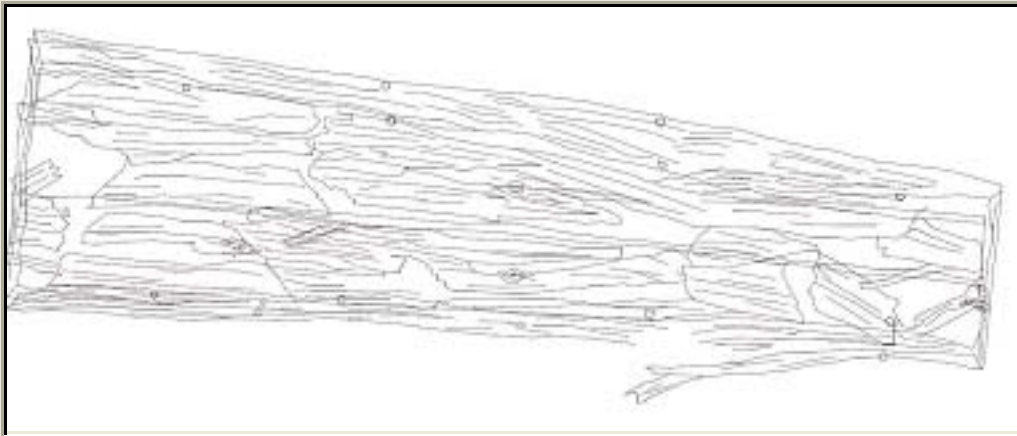

Nánari upplýsingar

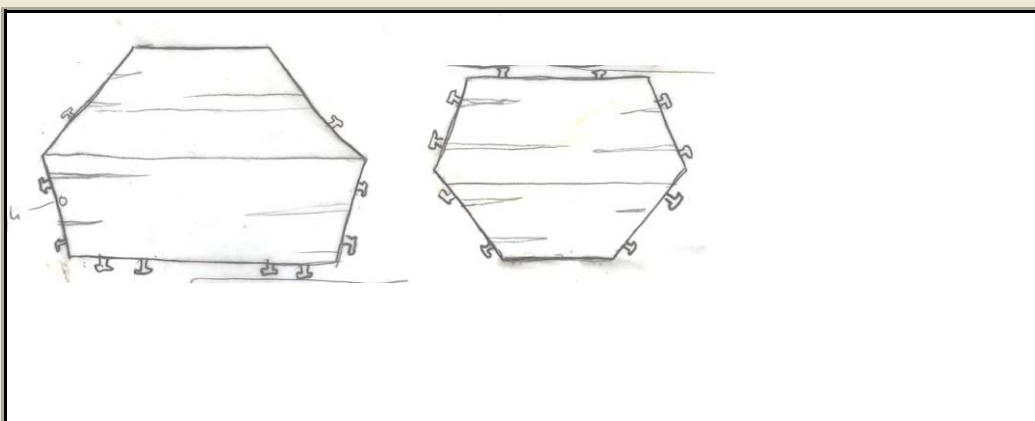

ID	Aldursgreining beinafræðings	Greint af	Fóstur
49			
Ungabarn	Barn	Unglingar	
x			
Ung fullorðin manneskja	Fullorðin manneskja	Eldri manneskja	
Kyn	Líkamshæð	Í kistu	
		x	
Lengd kistu	Lengd höfuðgafls	Lengd fótagafls	
0,59	0,15	0,13	
Viðargreining			
Kistugerð			
Ljósberalag			
Stelling handa	Stelling fóta	Aldursgreining, C 14	
CII	2		
Meinafræðilegar breytingar			
Gripir í kistu			
Umbúnaður í kistu			
Tvær áletranir á kistuloki.			
Staðsetning innan garðs	Nánari staðsetning	Botnhæð grafar	
M	Aftan við kór	39,79	
Rannsóknarár			
2007			
Athugasemdir á frumteikningu			
Annað			
Tekin ofan í gróf 31/36 en raskar þeim eki. Mjög vel varðveitt kista og bein. Líkaminn virðist hafa runnið til í kistu því mikið bil er á milli kolls og gafls, fætur eru einnig mikið beygðir.			
Grafið af			
Þóra Pétursdóttir			
Ljósmynd			
			

### Teikning af beinagrind

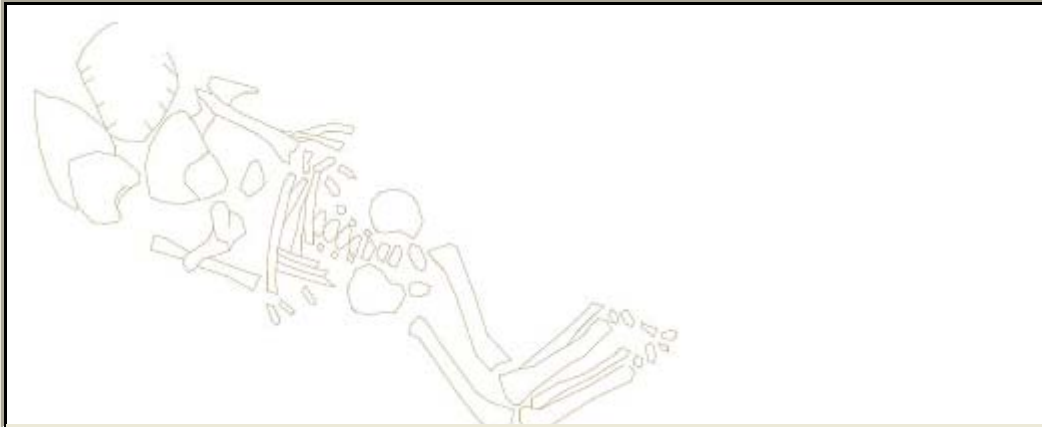

### Hreinteikning af kistu

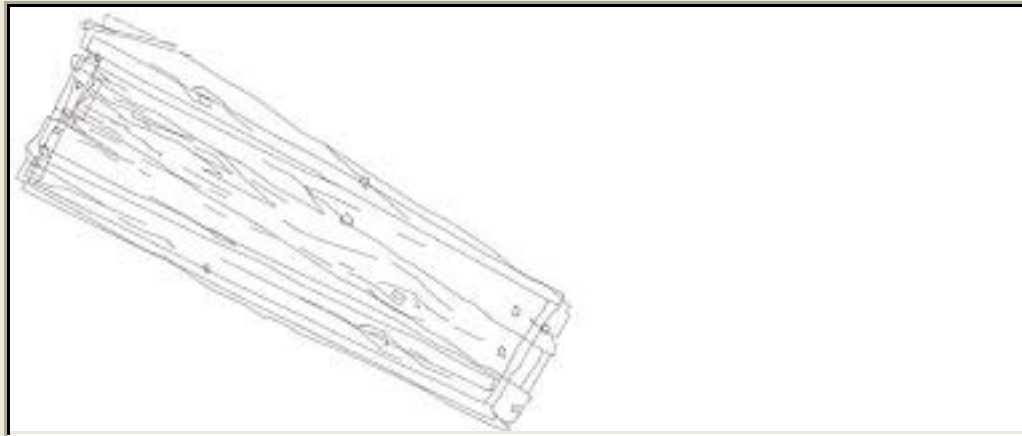

### Nánari upplýsingar

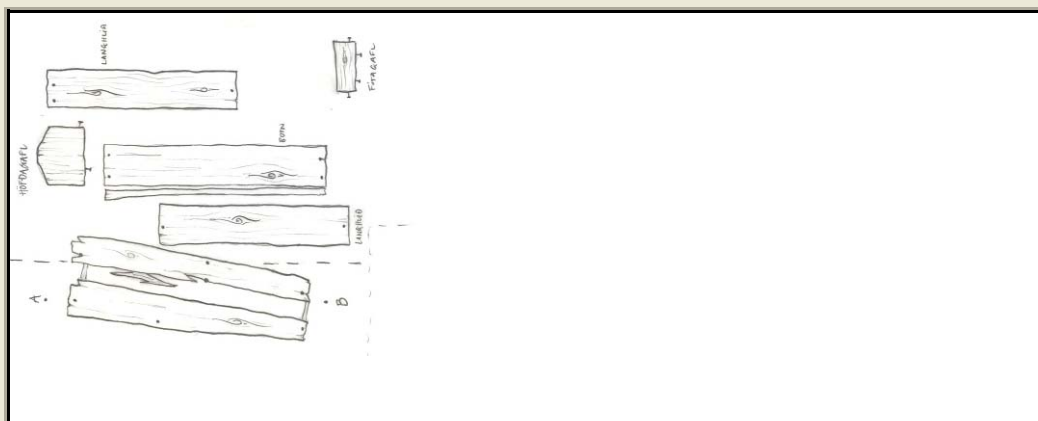

ID	Aldursgreining beinafræðings	Greint af	Fóstur
50			
Ungabarn	Barn	Unglingar	
Ung fullorðin manneskja	Fullorðin manneskja	Eldri manneskja	
Kyn	Líkamshæð	Í kistu	
Lengd kistu	Lengd höfuðgafls	Lengd fótagafls	
Viðargreining			
Kistugerð			
Stelling handa	Stelling fóta	Aldursgreining, C 14	
CI	3		
Meinafræðilegar breytingar			
Gripir í kistu			
Leifar af textíl og bronskrækja			
Umbúnaður í kistu			
Staðsetning innan garðs	Nánari staðsetning	Botnhæð grafar	
M	Aftan við kór	39,49	
Rannsóknarár			
2007			
Athugasemdir á frumteikningu			
Töldust vera tvær barnsgrafir en reyndist vera röskuð gróf fullorðins einstaklings. Raskað bæði af gróf 36 og 31 sem báðar eru yngri. Bein ekkert sérlega vel varðveitt.			
Annað			
Leifar af textíl og bronskrækja á brjósti. Tekið uðð með hryggjarliðum.			
Grafíð af			
Þóra Pétursdóttir			
Ljósmynd			
			

Teikning af beinagrind

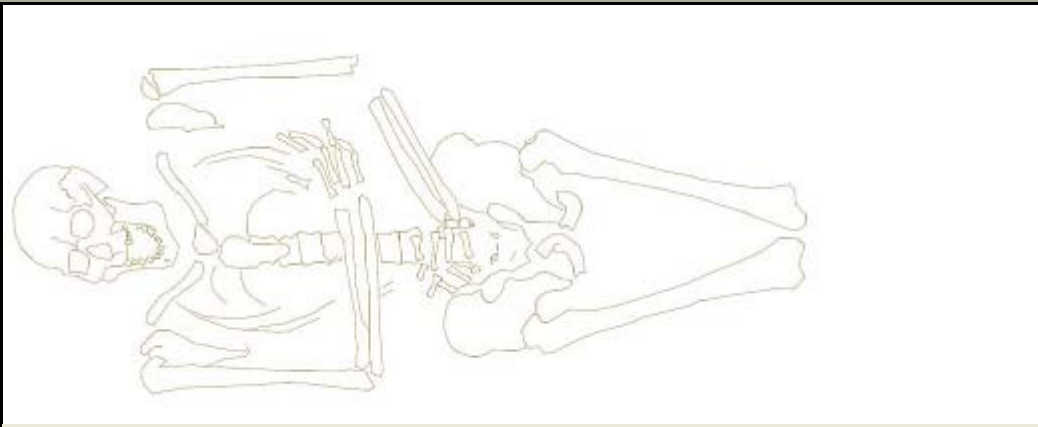

Hreinteikning af kistu



Nánari upplýsingar



ID	Aldursgreining beinafræðings	Greint af	Fóstur
51	25 - 35 ára	Teresa Hawtin	
Ungabarn	Barn	Unglingar	
Ung fullorðin manneskja	Fullorðin manneskja	Eldri manneskja	
x			
Kyn	Líkamshæð	Í kistu	
KVK		x	
Lengd kistu	Lengd höfuðgafis	Lengd fótagafis	
1,50	0,44	0,25	
Viðargreining			
Bartré (Conifer) og fura (Scots pine)			
Kistugerð			
Afturmjókkandi stokkur.			
Stelling handa	Stelling fóta	Aldursgreining, C 14	
		1870 - 1925	
Meinafræðilegar breytingar			
Gripir í kistu			
Umbúnaður í kistu			
Staðsetning innan garðs	Nánari staðsetning	Botnhæð grafar	
M	Aftan við kór	38,92	
Rannsóknarár			
2004			
Athugasemdir á frumteikningu			
Liggur undir gróf 53.			
Annað			
Verður að teljast ólíklegt að beinin séu svona ung. Á að vera yngri en gróf 53 sem liggur beint fyrir ofan.			
Grafíð af			
Albína H. Pálsdóttir			
Ljósmynd			
			



### Teikning af beinagrind



### Hreinteikning af kistu

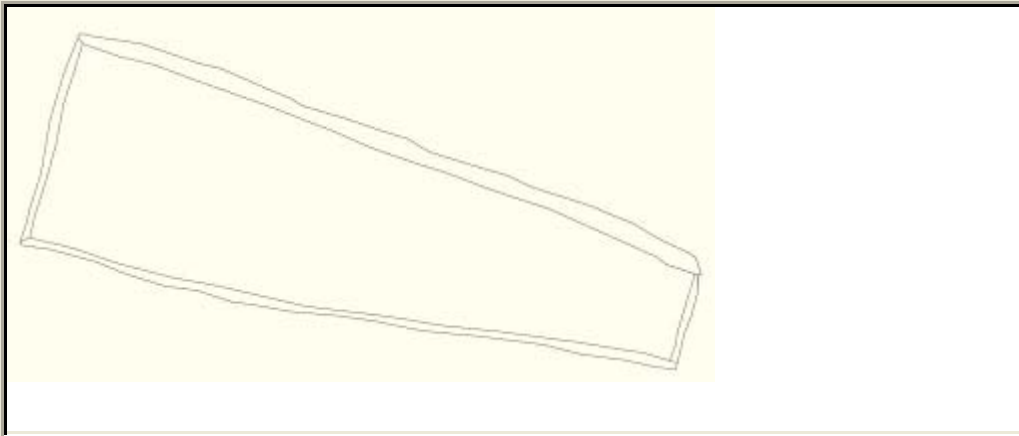

### Nánari upplýsingar

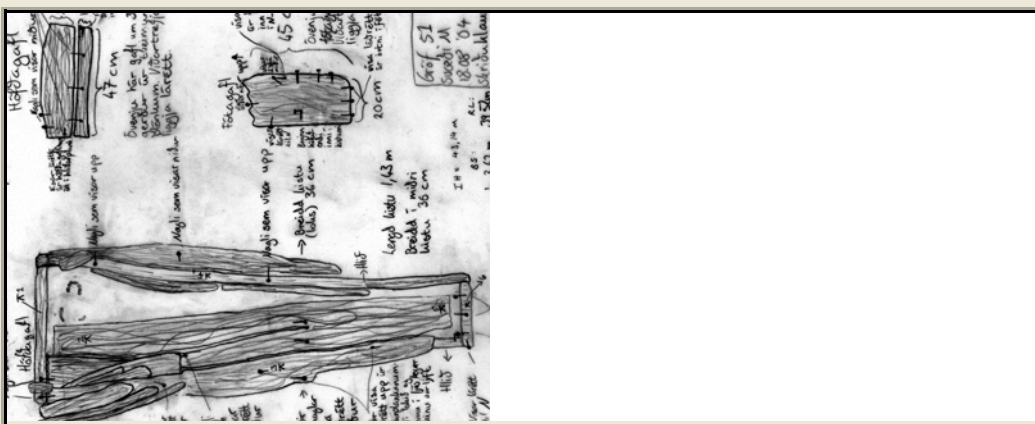

ID	Aldursgreining beinafræðings	Greint af	Fóstur
	53 6 - 7 ára	Teresa Hawtin	
Ungabarn	Barn	Unglingar	
	x		
Ung fullorðin manneskja	Fullorðin manneskja	Eldri manneskja	
Kyn	Líkamshæð	Í kistu	
	1,00+	x	
Lengd kistu	Lengd höfuðgafis	Lengd fótagafis	
1,22	0,28	0,25	
Viðargreining			
Lerki (Larch) í höfuðgafli			
Kistugerð			
Samhliða stokkur			
Stelling handa	Stelling fóta	Aldursgreining, C 14	
B	1	1740 - 1810	
Meinafræðilegar breytingar			
Gripir í kistu			
Umbúnaður í kistu			
Staðsetning innan garðs	Nánari staðsetning	Botnhæð grafar	
M	Aftan við kór	39,51	
Rannsóknarár			
2004			
Athugasemdir á frumteikningu			
Tekin ofan í gróf 51. Varðveisla beina mjög slæm.			
Annað			
Grafið af			
Teresa Hawtin			
Ljósmynd			
			

### Teikning af beinagrind

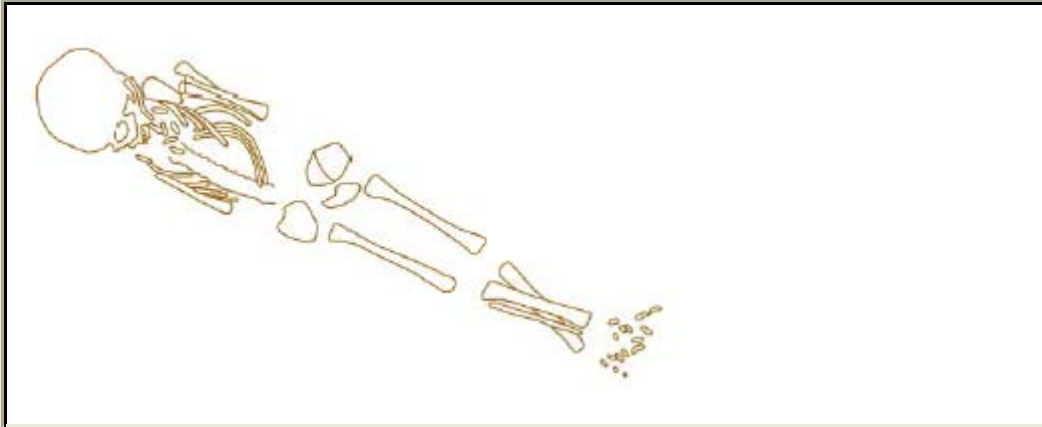

### Hreinteikning af kistu

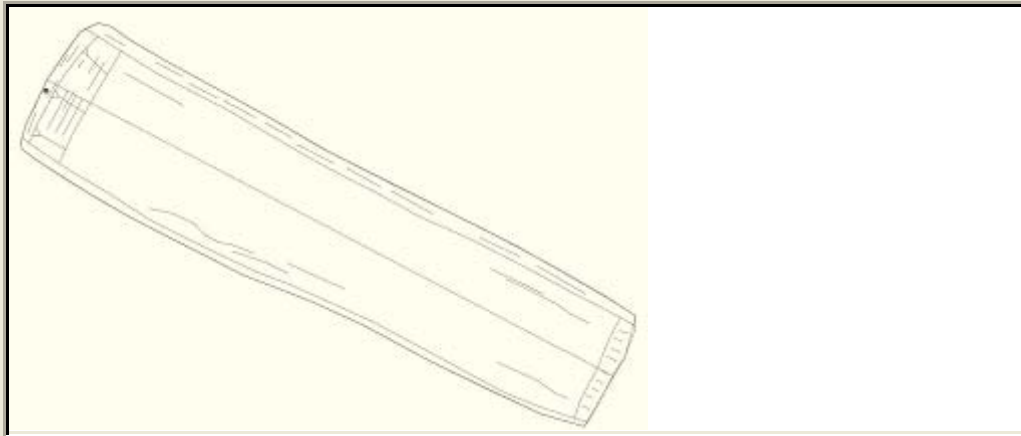

### Nánari upplýsingar

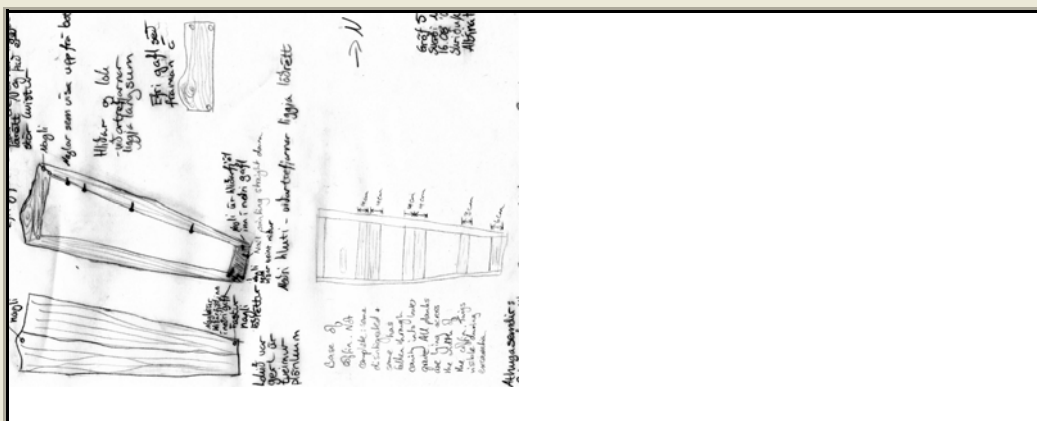

ID	Aldursgreining beinafræðings	Greint af	Fóstur
54	Young adult	Elsa Pacciani	
Ungabarn	Barn	Unglingar	
Ung fullorðin manneskja	Fullorðin manneskja	Eldri manneskja	
x			
Kyn	Líkamshæð	Í kistu	
KK	1,65		
Lengd kistu	Lengd höfuðgafis	Lengd fótagafis	
Viðargreining			
Kistugerð			
Stelling handa	Stelling fóta	Aldursgreining, C 14	
B	1		
Meinafræðilegar breytingar			
Vísbendingar um mikið álag á öxl. Beinhimnubólga (periostitis) og beinbólga (osteitis) í útlimum og fótum. Getur verið viðbragð við hrömun, slýsi eða sýkingu. Liðmús og vísbendingar . Diffuse gigt.			
Gripir í kistu			
Umbúnaður í kistu			
Staðsetning innan garðs	Nánari staðsetning	Botnhæð grafar	
J	Klausturgarður, austur hluti	40,09	
Rannsóknarár			
2007			
Athugasemdir á frumteikningu			
Höfuðkúpa og brjóstkassi hvíla á steinahleðslu. Hendur mjög þétt meðfram síðum, brjóstkassi og mjaðagrind hafa ekki fallið saman. Sérlega góð varðveisla.			
Annað			
Beinagrind mjög mikið skorðuð á milli steina.			
Grafíð af			
Dagný Arnardóttir			
Ljósmynd			
			

Teikning af beinagrind

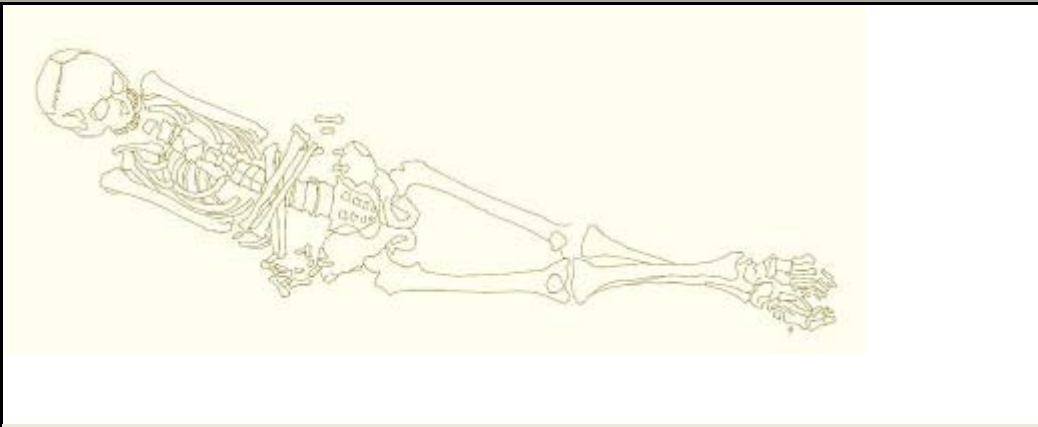

Hreinteikning af kistu



Nánari upplýsingar



ID	Aldursgreining beinafræðings	Greint af	Fóstur
55			
Ungabarn	Barn	Unglingar	
Ung fullorðin manneskja	Fullorðin manneskja	Eldri manneskja	
Kyn	Líkamshæð	Í kistu	
Lengd kistu	Lengd höfuðgafis	Lengd fótagafis	
Viðargreining			
Kistugerð			
Stelling handa	Stelling fóta	Aldursgreining, C 14	
CI	2		
Meinafræðilegar breytingar			
Gripir í kistu			
Umbúnaður í kistu			
Nokkuð af kolum við hálsiði.			
Staðsetning innan garðs	Nánari staðsetning	Botnhæð grafar	
J	Klausturgarður, austur hluti	39,72	
Rannsóknarár			
2007			
Athugasemdir á frumteikningu			
Annað			
Lítið af viðakolum í fyllingu en nokkuð af grjóti enda virðist gröfin tekin uppvið hleðslu. Bleikt leirkennt og fitugt lag sést í sniði grafar, e.t.v. góflag. Beinagrind vel varðveitt.			
Grafið af			
Þóra Pétursdóttir			
Ljósmynd			
			

Teikning af beinagrind

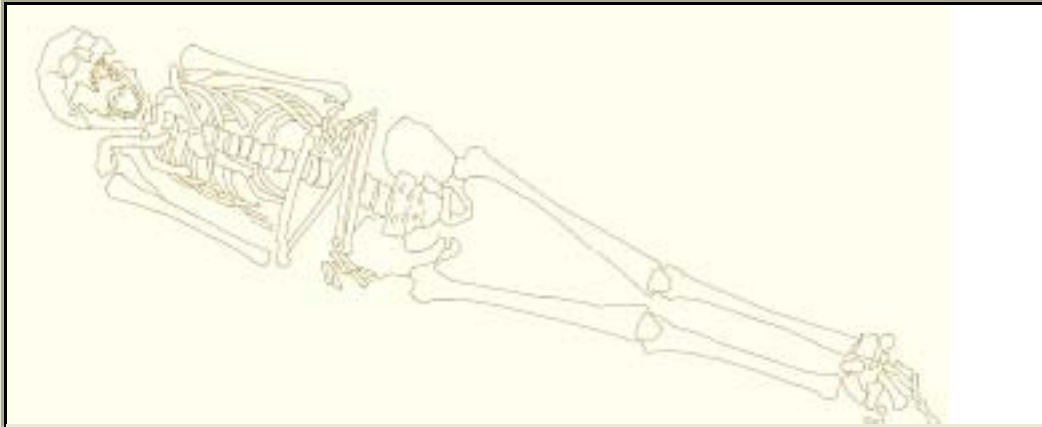

Hreinteikning af kistu



Nánari upplýsingar



ID	Aldursgreining beinafræðings	Greint af	Fóstur
56			
Ungabarn	Barn	Unglingar	
x			
Ung fullorðin manneskja	Fullorðin manneskja	Eldri manneskja	
Kyn	Líkamshæð	Í kistu	
Lengd kistu	Lengd höfuðgafis	Lengd fótagafis	
Viðargreining			
Kistugerð			
Stelling handa	Stelling fóta	Aldursgreining, C 14	
CI	1		
Meinafræðilegar breytingar			
Gripir í kistu			
Umbúnaður í kistu			
Staðsetning innan garðs	Nánari staðsetning	Botnhæð grafar	
J	Klausturgarður, norður hluti	40,31	
Rannsóknarár			
2005			
Athugasemdir á frumteikningu			
Hauskúpa féll ofan í gróf 26. Svo virðist sem barninu hafi verið stungið inn undir torf því engin grafarfylling var greinanleg.			
Annað			
Gróf 20 og 56 virðast hafa verið teknar á svipaðan hátt, ekki grafin gróf á hefðbundin hátt heldur stungin upp jarðvegur, lóðrétt eða lárétt og líkinu komið þannig fyrir.			
Grafíð af			
Þóra Pétursdóttir			
Ljósmynd			
			



Teikning af beinagrind

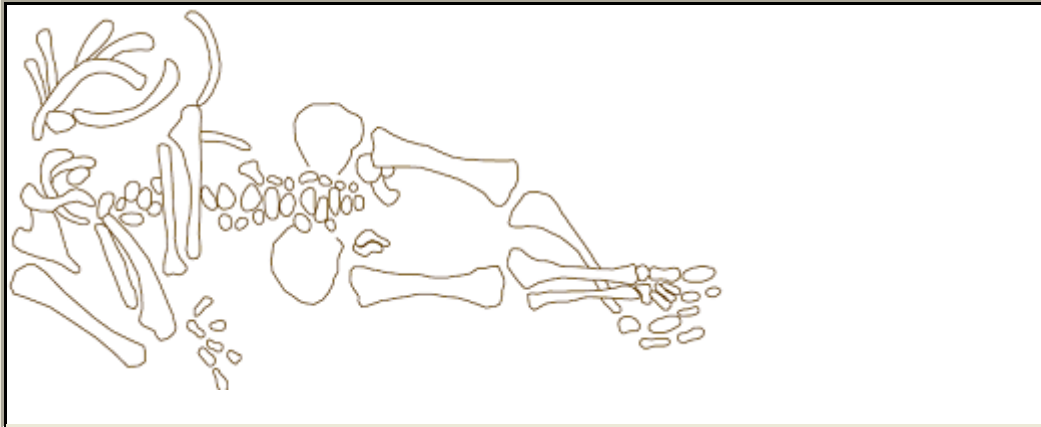

Hreinteikning af kistu



Nánari upplýsingar



ID	Aldursgreining beinafræðings	Greint af	Fóstur
57			
Ungabarn	Barn	Unglingar	
Ung fullorðin manneskja	Fullorðin manneskja	Eldri manneskja	
Kyn	Líkamshæð	Í kistu	
Lengd kistu	Lengd höfuðgafis	Lengd fótagafis	
Viðargreining			
Kistugerð			
Stelling handa	Stelling fóta	Aldursgreining, C 14	
	1		
Meinafræðilegar breytingar			
Gripir í kistu			
Umbúnaður í kistu			
Staðsetning innan garðs	Nánari staðsetning	Botnhæð grafar	
G	Klausturgarður, norður hluti	39,85	
Rannsóknarár			
2005			
Athugasemdir á frumteikningu			
Annað			
Vinstri hluta beinagrindarinnar, frá mjöðm og að öxl, virðist hafa verið fjarlægður þegar gróf 19 var tekin. Bein úr þessum hluta líkamans er að finna mikið röskuð í og við gróf 19.			
Grafíð af			
Irene Cilio			
Ljósmynd			
			

Teikning af beinagrind

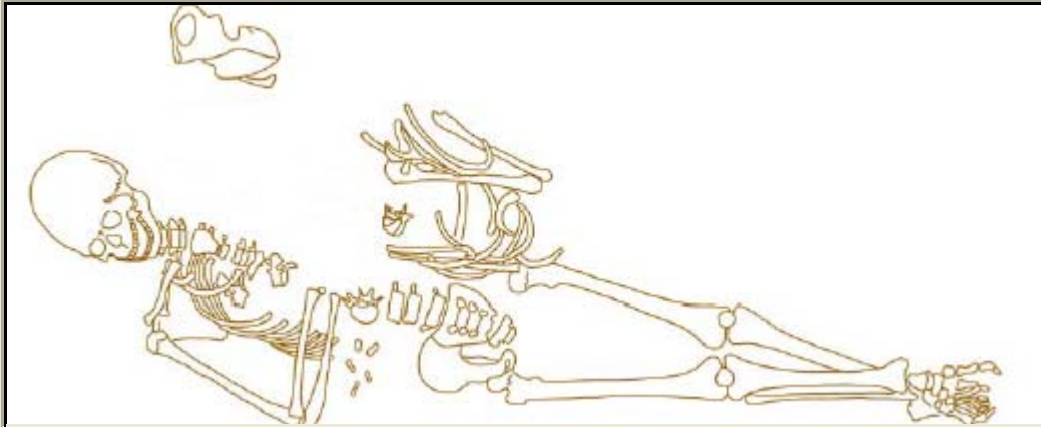

Hreinteikning af kistu



Nánari upplýsingar



ID	Aldursgreining beinafræðings	Greint af	Fóstur
58			
Ungabarn	Barn	Unglingar	
Ung fullorðin manneskja	Fullorðin manneskja	Eldri manneskja	
Kyn	Líkamshæð	Í kistu	
		x	
Lengd kistu	Lengd höfuðgafis	Lengd fótagafis	
1,66	0,45	0,23	
Viðargreining			
Kistugerð			
Afturmjókkandi stokkur			
Stelling handa	Stelling fóta	Aldursgreining, C 14	
CII	2		
Meinafræðilegar breytingar			
Gripir í kistu			
Umbúnaður í kistu			
Staðsetning innan garðs	Nánari staðsetning	Botnhæð grafar	
G/K	Klausturgarður, norður hluti	39,66	
Rannsóknarár			
2005			
Athugasemdir á frumteikningu			
Annað			
Grafið af			
Þóra Pétursdóttir			
Ljósmynd			
			



ID	Aldursgreining beinafræðings	Greint af	Fóstur
59			
Ungabarn	Barn	Unglingar	
Ung fullorðin manneskja	Fullorðin manneskja	Eldri manneskja	
Kyn	Líkamshæð	Í kistu	
Lengd kistu	Lengd höfuðgafls	Lengd fótagafls	
Viðargreining			
Kistugerð			
Stelling handa	Stelling fóta	Aldursgreining, C 14	
E	2		
Meinafræðilegar breytingar			
Gripir í kistu			
Umbúnaður í kistu			
Staðsetning innan garðs	Nánari staðsetning	Botnhæð grafar	
R	Sunnan við kirkju	39,20	
Rannsóknarár			
2007			
Athugasemdir á frumteikningu			
Annað			
Torfleifar í grafarfyllingu og mannabein. Svar, feitt lag þakti hluta beinanna. Mjög léleg varðveisla og bein ekki tekin upp.			
Grafíð af			
Chloe Brown			
Ljósmynd			
			

Teikning af beinagrind

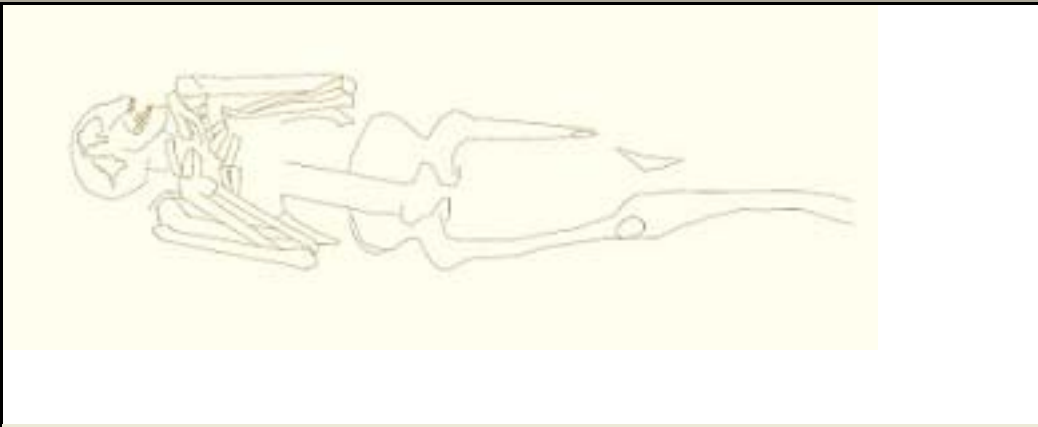

Hreinteikning af kistu



Nánari upplýsingar



ID	Aldursgreining beinafræðings	Greint af	Fóstur
60			
Ungabarn	Barn	Unglingar	
x			
Ung fullorðin manneskja	Fullorðin manneskja	Eldri manneskja	
Kyn	Líkamshæð	Í kistu	
Lengd kistu	Lengd höfuðgafis	Lengd fótagafis	
Viðargreining			
Kistugerð			
Stelling handa	Stelling fóta	Aldursgreining, C 14	
D			
Meinafræðilegar breytingar			
Gripir í kistu			
Viðarkross lagður yfir miðju líkamans			
Umbúnaður í kistu			
Staðsetning innan garðs	Nánari staðsetning	Botnhæð grafar	
G/K	Klausturgarður, norður hluti	39,71	
Rannsóknarár			
2005			
Athugasemdir á frumteikningu			
Mjög illa varðveitt. Mikið af viðarkolum í fyllingu, sker 1477. Krossinn varðveittist ekki.			
Annað			
Grafíð af			
Þóra Pétursdóttir			
Ljósmynd			
			



Teikning af beinagrind

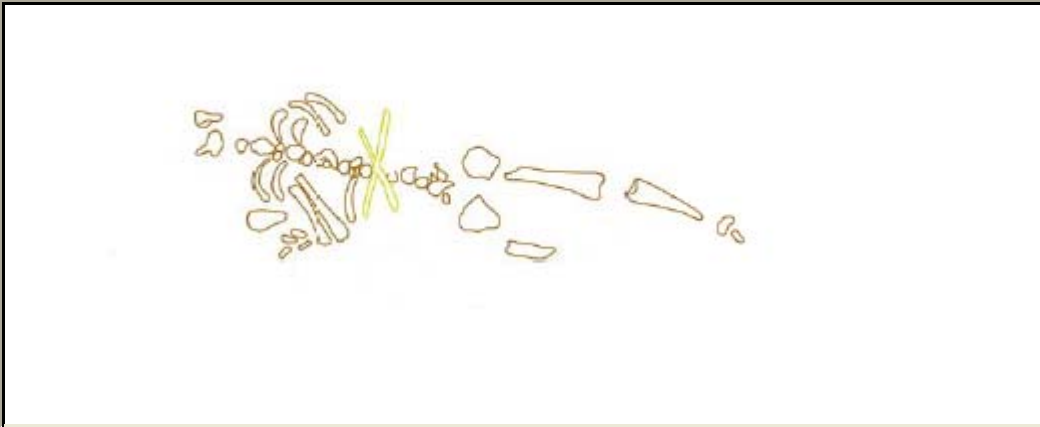

Hreinteikning af kistu

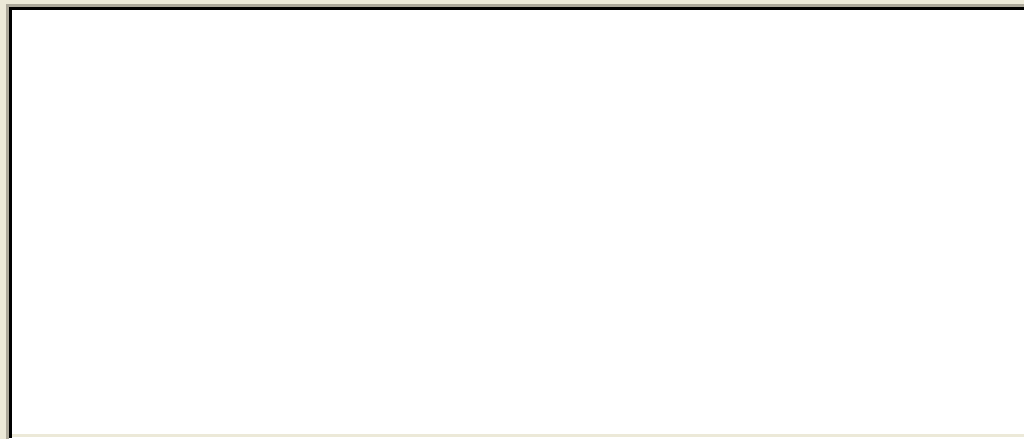

Nánari upplýsingar



ID	Aldursgreining beinafræðings	Greint af	Fóstur
61			
Ungabarn	Barn	Unglingar	
Ung fullorðin manneskja	Fullorðin manneskja	Eldri manneskja	
Kyn	Líkamshæð	Í kistu	
		x	
Lengd kistu	Lengd höfuðgafls	Lengd fótagafls	
1,66	0,43	0,27	
Viðargreining			
Kistugerð			
Afturmjókkandi stokkur.			
Stelling handa	Stelling fóta	Aldursgreining, C 14	
CI	1		
Meinafræðilegar breytingar			
Gripir í kistu			
Umbúnaður í kistu			
Staðsetning innan garðs	Nánari staðsetning	Botnhæð grafar	
M/N	Aftan við kór	39,60	
Rannsóknarár			
2005			
Athugasemdir á frumteikningu			
Annað			
Bein (Tibia) úr manni lá við hlið beinagrindar.			
Grafið af			
Irene Cilio			
Ljósmynd			
			



ID	Aldursgreining beinafræðings	Greint af	Fóstur
62	2 ára	Elsa Pacciani	
Ungabarn	Barn	Unglingar	
x			
Ung fullorðin manneskja	Fullorðin manneskja	Eldri manneskja	
Kyn	Líkamshæð	Í kistu	
Lengd kistu	Lengd höfuðgafis	Lengd fótagafis	
Viðargreining			
Kistugerð			
Stelling handa	Stelling fóta	Aldursgreining, C 14	
CI	2		
Meinafræðilegar breytingar			
Leggjarbein eru óvenjulega stutt sem getur bent til vannæringar eða sjúkdóms. Barnið auk þess holgóma.			
Gripir í kistu			
Umbúnaður í kistu			
Staðsetning innan garðs	Nánari staðsetning	Botnhæð grafar	
G	Klausturgarður, norður hluti	40,21	
Rannsóknarár			
2006			
Athugasemdir á frumteikningu			
Talsvert af kolum í gröfinni, sérstaklega við vinstri arm og mjaðmarbein.			
Annað			
Grafíð af			
Þóra Pétursdóttir			
Ljósmynd			
			

Teikning af beinagrind



Hreinteikning af kistu

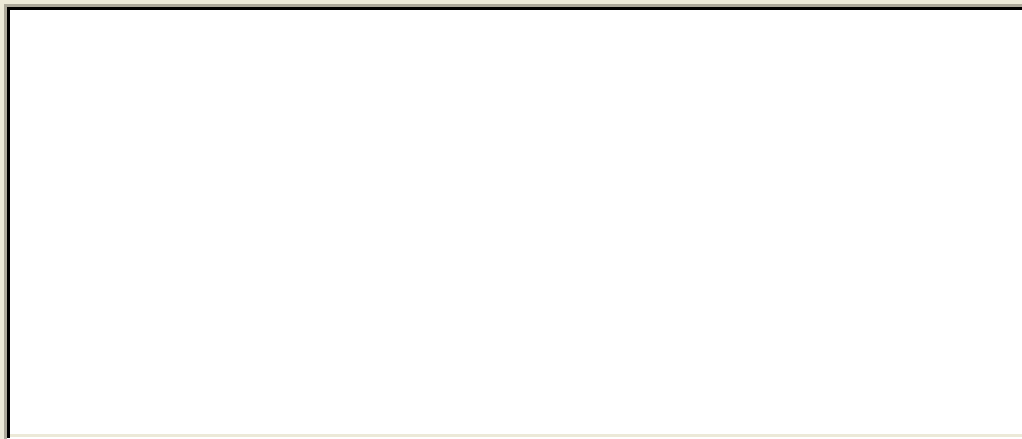

Nánari upplýsingar



ID	Aldursgreining beinafræðings	Greint af	Fóstur
63	16 - 17 ára	Elsa Pacciani	
Ungabarn	Barn	Unglingar	
		x	
Ung fullorðin manneskja	Fullorðin manneskja	Eldri manneskja	
Kyn	Líkamshæð	Í kistu	
KK	1,68	x	
Lengd kistu	Lengd höfuðgafis	Lengd fótagafis	
1,82	0,45	0,20	
Viðargreining			
Kistugerð			
Ljósberalag			
Stelling handa	Stelling fóta	Aldursgreining, C 14	
D	1		
Meinafræðilegar breytingar			
Ummerki um alverlega ígerð. Útvöxtur á hægri sköflungi, hugsanlega eftri beinbrot sem hefur gróið. Bein í fæti gefa til kynna ða ví'komandi hafi gert mikið af því að krjúpa eða sitja á hækjum sér.			
Gripir í kistu			
Umbúnaður í kistu			
Staðsetning innan garðs	Nánari staðsetning	Botnhæð grafar	
J/G	Aftan við kór	39,42	
Rannsóknarár			
2006			
Athugasemdir á frumteikningu			
Bein fremur illa farin. Bein stakktst upp um kistubotn, hugsanlega úr gróf 30 sem grafín var 2005.			
Annað			
Grafíð af			
Þóra Pétursdóttir			
Ljósmynd			
			

Teikning af beinagrind

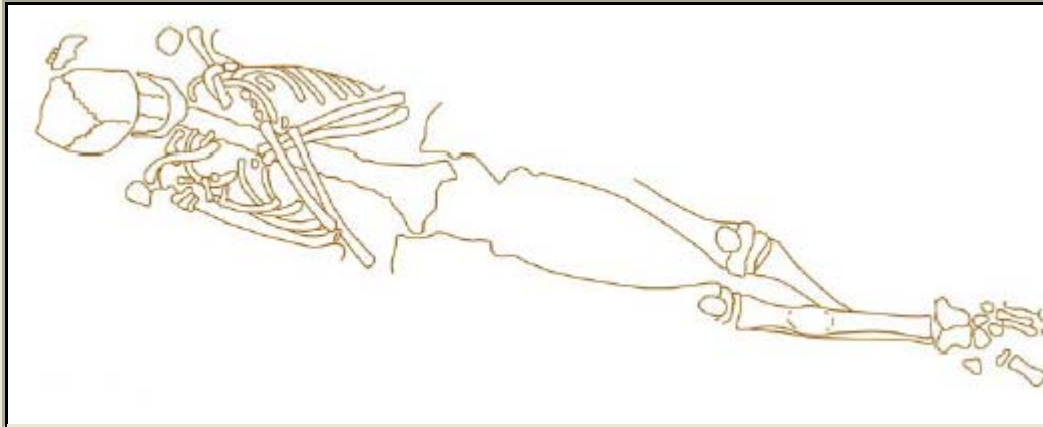

Hreinteikning af kistu

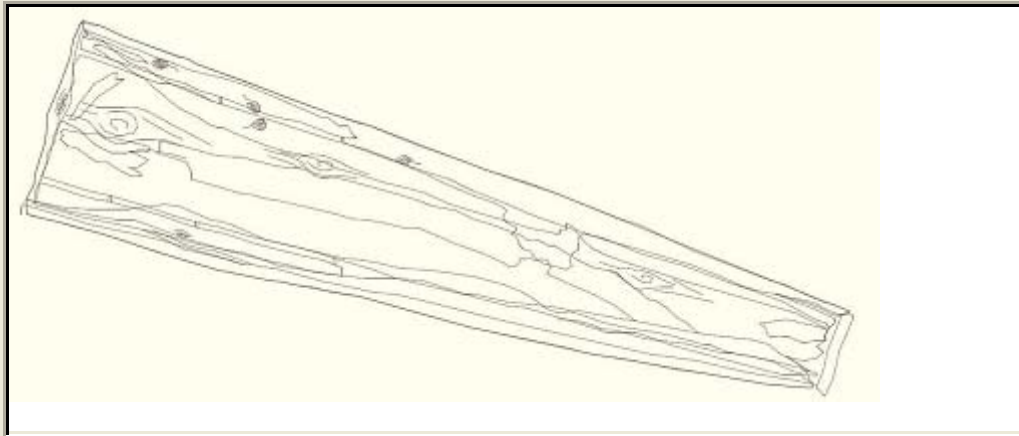

Nánari upplýsingar

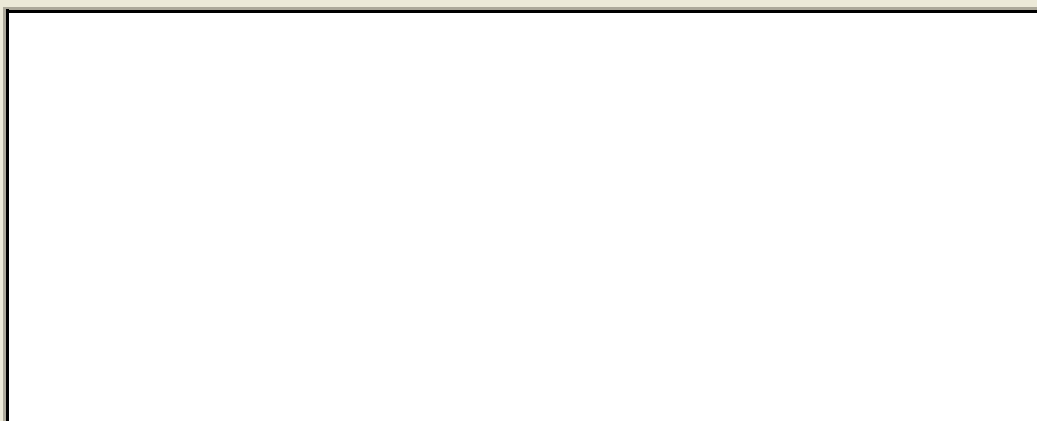

ID	Aldursgreining beinafræðings	Greint af	Fóstur
64			
Ungabarn	Barn	Unglingar	
Ung fullorðin manneskja	Fullorðin manneskja	Eldri manneskja	
Kyn	Líkamshæð	Í kistu	
		x	
Lengd kistu	Lengd höfuðgafls	Lengd fótagafls	
1,50	0,40	0,15 - 0,20	
Viðargreining			
Kistugerð			
Ljósberalag			
Stelling handa	Stelling fóta	Aldursgreining, C 14	
D	1		
Meinafræðilegar breytingar			
Gripir í kistu			
Umbúnaður í kistu			
Staðsetning innan garðs	Nánari staðsetning	Botnhæð grafar	
M	Aftan við kór	39,59	
Rannsóknarár			
2007			
Athugasemdir á frumteikningu			
Nokkuð af lausumbeinum í fyllingu. Höfuð keyrt utan í hlið, aðskilið frá neðri hluta háls. Dökkir molar varðveittir um allabeinagrind, einkum við sitjanda. Sýni tekið. E.t.v. holdleifar?			
Annað			
Mjaðmagrind brotin; að öllum líkindum vegna umgangs ferðamanna um uppgraftarsvæði án leiðsagnar.			
Grafið af			
Þóra Pétursdóttir			
Ljósmynd			
			



Teikning af beinagrind

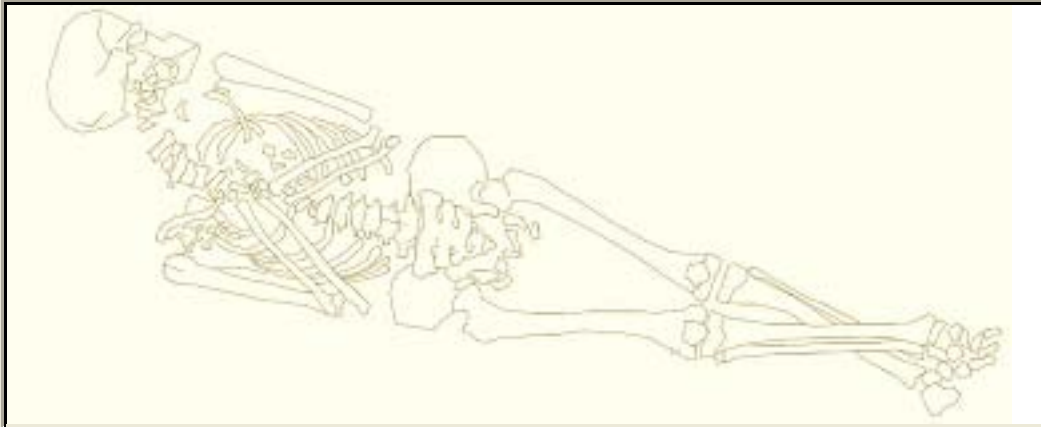

Hreinteikning af kistu

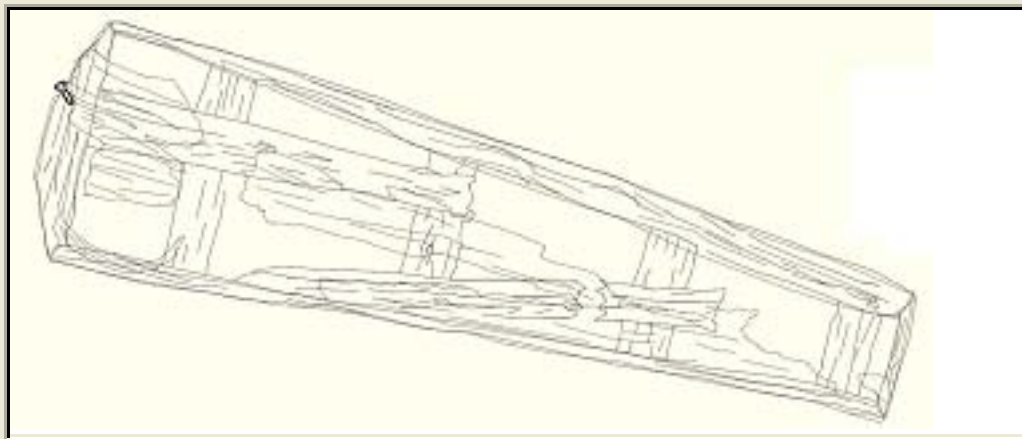

Nánari upplýsingar

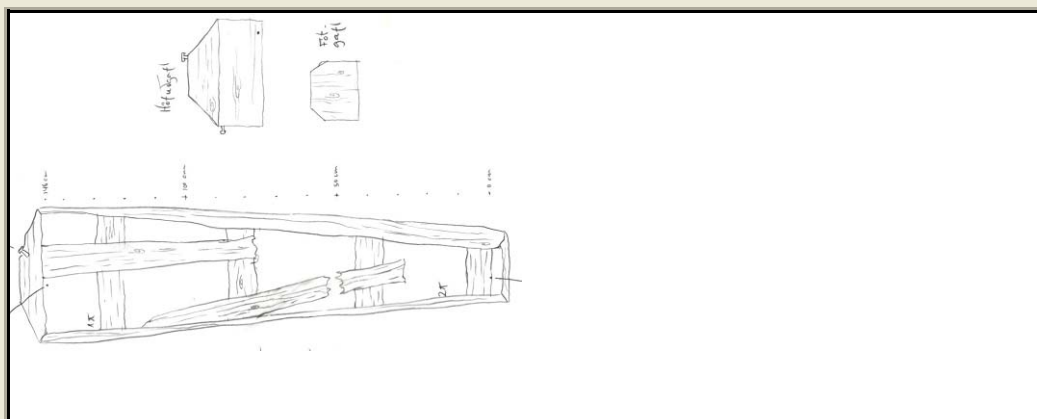

ID	Aldursgreining beinafræðings	Greint af	Fóstur
65	20 - 30 ára	Elsa Pacciani	
Ungabarn	Barn	Unglingar	
Ung fullorðin manneskja	Fullorðin manneskja	Eldri manneskja	
x			
Kyn	Líkamshæð	Í kistu	
KVK	1,59	x	
Lengd kistu	Lengd höfuðgafis	Lengd fótagafis	
1,73	0,45	0,35	
Viðargreining			
Lerki (larix).			
Kistugerð			
Samhliða stokkur.			
Stelling handa	Stelling fóta	Aldursgreining, C 14	
D	2		
Meinafræðilegar breytingar			
Hugsanlega með vanvirkan skjaldkirtil. Óvenjulega mikil ummerki um gigt miðað við ungan aldur. Konan hefur einhvern tíman verið þunguð.			
Gripir í kistu			
Bókarbrot í kistu.			
Umbúnaður í kistu			
Staðsetning innan garðs	Nánari staðsetning	Botnhæð grafar	
N	Inni í kirkju	39,57	
Rannsóknarár			
2006			
Athugasemdir á frumteikningu			
Töluvert af kolum í fyllingu. Svart leirkennt lag við hné og mjaðmagrind. Sýni tekið.			
Annað			
Grafið af			
Þóra Pétursdóttir			
Ljósmynd			
			

Teikning af beinagrind

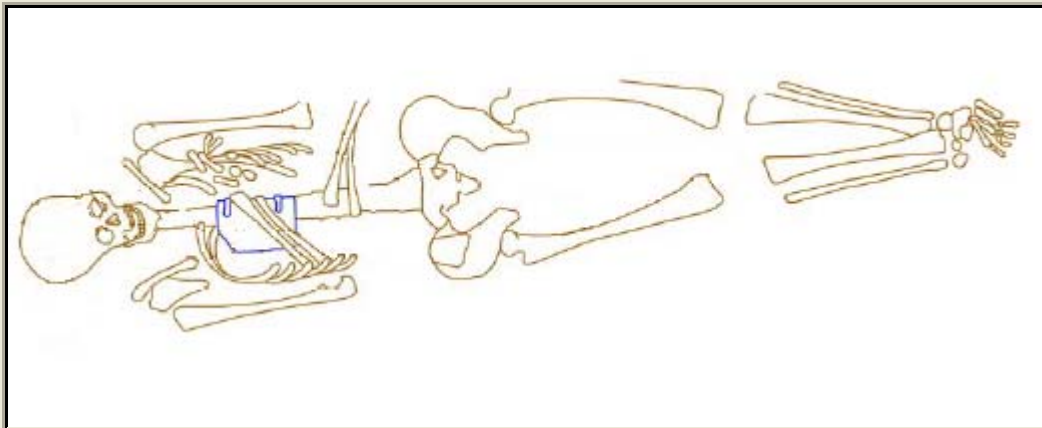

Hreinteikning af kistu

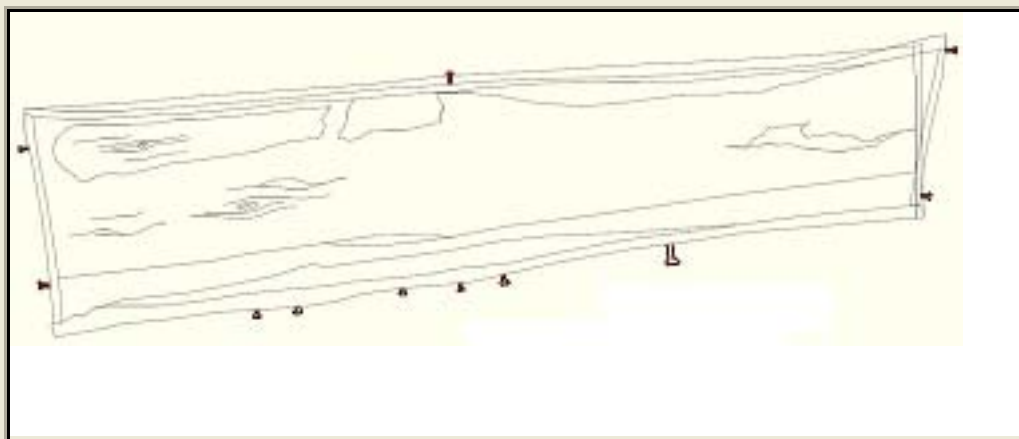

Nánari upplýsingar



ID	Aldursgreining beinafræðings	Greint af	Fóstur
	66 30 - 40 ára	Elsa Pacciani	
Ungabarn	Barn	Unglingar	
Ung fullorðin manneskja	Fullorðin manneskja	Eldri manneskja	
	x		
Kyn	Líkamshæð	Í kistu	
KK	1,66	x	
Lengd kistu	Lengd höfuðgafis	Lengd fótagafis	
1,77	0,46	0,50	
Viðargreining			
Barviður og lerki (larix).			
Kistugerð			
Samhliða stokkur			
Stelling handa	Stelling fóta	Aldursgreining, C 14	
D	1		
Meinafræðilegar breytingar			
Ummerki á efri hluta beinagrindar um mikinn burð. Einnig hægt að greina álagstengda gigt.			
Gripir í kistu			
Bókarbrot í kistu. Bókarspensl úr bronsi.			
Umbúnaður í kistu			
Ummerki um þykkantextíl. Einnig undir höfuðlagi.			
Staðsetning innan garðs	Nánari staðsetning	Botnhæð grafar	
N	Inni í kirkju	39,41	
Rannsóknarár			
2006			
Athugasemdir á frumteikningu			
Við höfuðlag grafar, undir og kringum höfuðkúpu, er sérkennilegt sandkennt svart lag með snjóhvítum flygsum. Textíllinn liggur mikið yfir brjósti og báðum höndum og því lágu fingerbein skorðuð undir honum.			
Annað			
Textíll: Greinilega tvöfalt lag, þ.e. hann umlykur beinagrindina en er ekki breiddur yfir hana. Hann er grænleitur með greinilegum brúnleikum röndum. Undir eða á milli laga textílsins er blautt leirkennt og kolsvart lag, mest um miðjan líkama.			
Grafíð af			
Þóra Pétursdóttir			
Ljósmynd			
			

Teikning af beinagrind

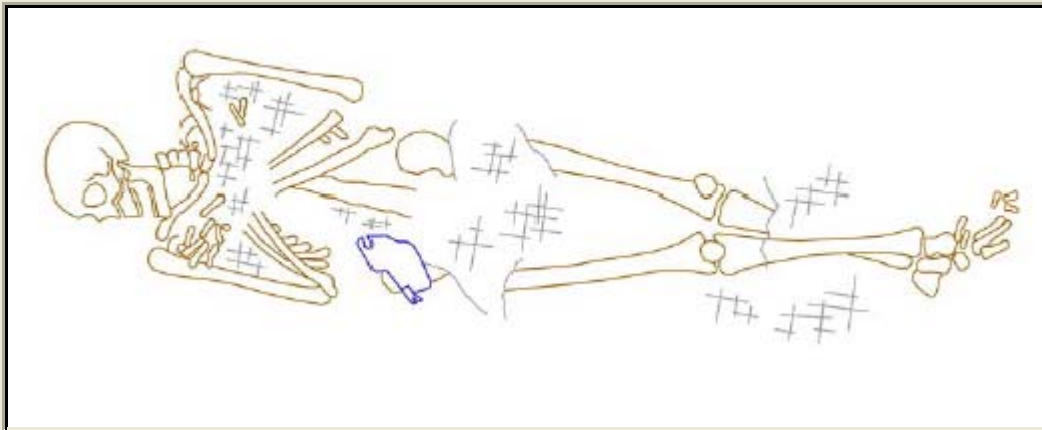

Hreinteikning af kistu

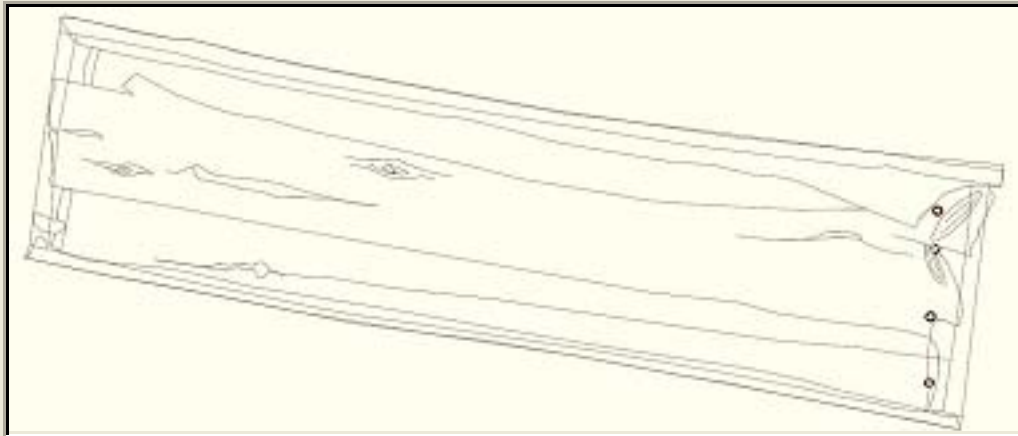

Nánari upplýsingar



ID	Aldursgreining beinafræðings	Greint af	Fóstur
67	30 - 40 ára	Elsa Pacciani	
Ungabarn	Barn	Unglingar	
Ung fullorðin manneskja	Fullorðin manneskja	Eldri manneskja	
	x		
Kyn	Líkamshæð	Í kistu	
KVK	1,51		
Lengd kistu	Lengd höfuðgafis	Lengd fótagafis	
Viðargreining			
Kistugerð			
Stelling handa	Stelling fóta	Aldursgreining, C 14	
Meinafræðilegar breytingar			
Hægri olnbogi ber merki þess að hafa verið úr lið í langan tíma meðan þessi kona var á lífi. Ummerki um álagstengda gigt víða á beinagrindinni.			
Gripir í kistu			
Umbúnaður í kistu			
Staðsetning innan garðs	Nánari staðsetning	Botnhæð grafar	
G/J	Aftan við kór		
Rannsóknarár			
2006			
Athugasemdir á frumteikningu			
Annað			
Næstum heil beinagrind sem fannst mikið röskuð í gröfum 7 og 63. Engin teikning gerð að henni þar sem hún fannst í áföngum.			
Grafið af			
Ljósmynd			

Teikning af beinagrind



Hreinteikning af kistu

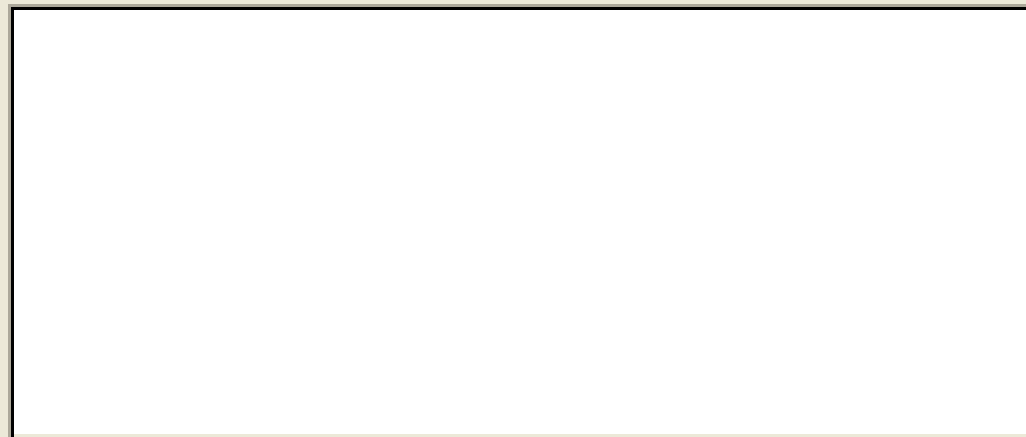

Nánari upplýsingar



ID	Aldursgreining beinafræðings	Greint af	Fóstur
	68 6-7 mán fóstur	Elsa Pacciani	x
Ungabarn	Barn	Unglingar	
Ung fullorðin manneskja	Fullorðin manneskja	Eldri manneskja	
Kyn	Líkamshæð	Í kistu	
		x	
Lengd kistu	Lengd höfuðgafis	Lengd fótagafis	
0,20+	0,05 -0,06	0,05 -0,06	
Viðargreining			
Kistugerð			
Samhliða stokkur			
Stelling handa	Stelling fóta	Aldursgreining, C 14	
Meinafræðilegar breytingar			
Gripir í kistu			
Umbúnaður í kistu			
Staðsetning innan garðs	Nánari staðsetning	Botnhæð grafar	
P	Inni í kirkju	40,04	
Rannsóknarár			
2006			
Athugasemdir á frumteikningu			
Skeleton is facing east.			
Annað			
Fannst í steinhlöðnu gólfi kirkjuskips, hefur hugsanlega legið ofan á gólfinu.			
Grafíð af			
Natalie Newell			
Ljósmynd			
			



Teikning af beinagrind

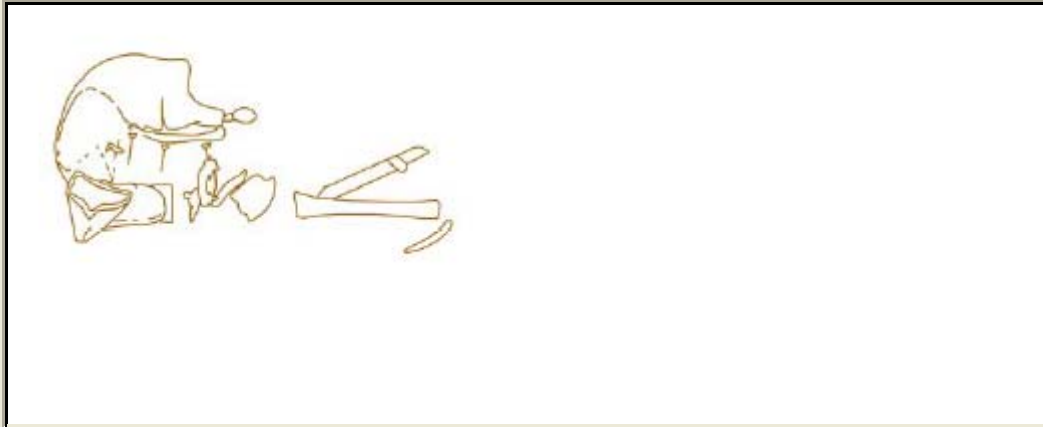

Hreinteikning af kistu

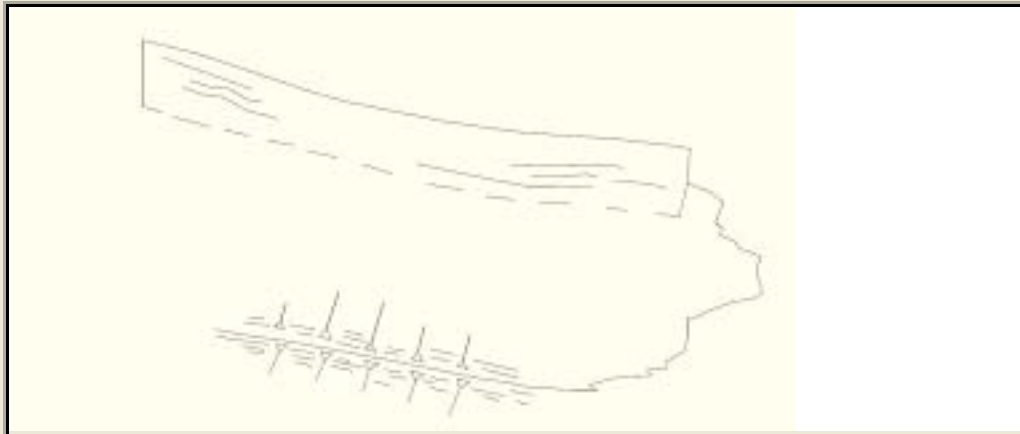

Nánari upplýsingar



ID	Aldursgreining beinafræðings	Greint af	Fóstur
69			
Ungabarn	Barn	Unglingar	
Ung fullorðin manneskja	Fullorðin manneskja	Eldri manneskja	
Kyn	Líkamshæð	Í kistu	
Lengd kistu	Lengd höfuðgafls	Lengd fótagafls	
Viðargreining			
Kistugerð			
Stelling handa	Stelling fóta	Aldursgreining, C 14	
CI	2		
Meinafræðilegar breytingar			
Gripir í kistu			
Umbúnaður í kistu			
Staðsetning innan garðs	Nánari staðsetning	Botnhæð grafar	
N	Inni í kirkju	39,40	
Rannsóknarár			
2006			
Athugasemdir á frumteikningu			
Mjög illa farin beinagrind. Maukuð að mestu leiti, nema höfuðkúpa og lærleggir heillegri. Gröf 65 er tekin ofan í þessa.			
Annað			
Grafíð af			
Þóra Pétursdóttir			
Ljósmynd			
			

Teikning af beinagrind

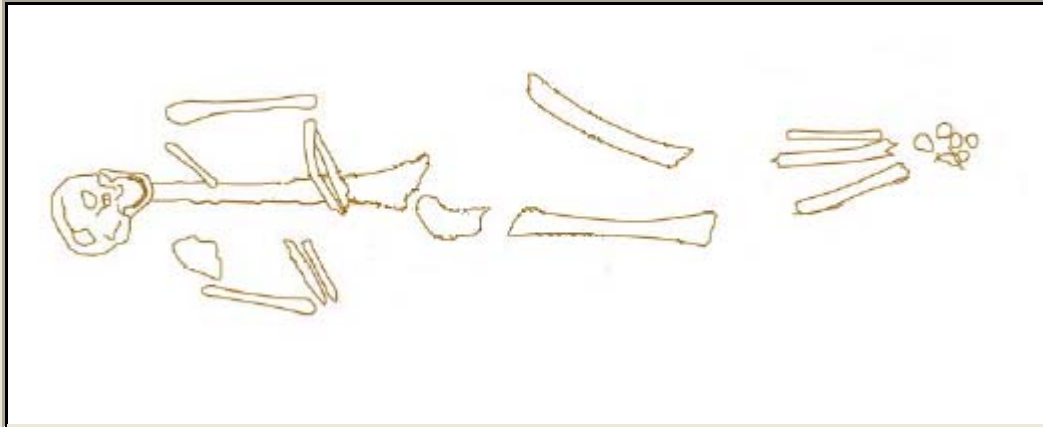

Hreinteikning af kistu



Nánari upplýsingar



ID	Aldursgreining beinafræðings	Greint af	Fóstur
70			
Ungabarn	Barn	Unglingar	
Ung fullorðin manneskja	Fullorðin manneskja	Eldri manneskja	
Kyn	Líkamshæð	Í kistu	
		x	
Lengd kistu	Lengd höfuðgafis	Lengd fótagafis	
0,90	0,17	0,20	
Viðargreining			
Kistugerð			
Samhliða stokkur.			
Stelling handa	Stelling fóta	Aldursgreining, C 14	
CII	1		
Meinafræðilegar breytingar			
Gripir í kistu			
Umbúnaður í kistu			
Staðsetning innan garðs	Nánari staðsetning	Botnhæð grafar	
N	Inni í kirkju	39,49	
Rannsóknarár			
2006			
Athugasemdir á frumteikningu			
Höfuðkúpa alveg útfloft, nokkur rifbein og skán eftir fótleggi.			
Annað			
Grafíð af			
Þóra Pétursdóttir			
Ljósmynd			
			

Teikning af beinagrind

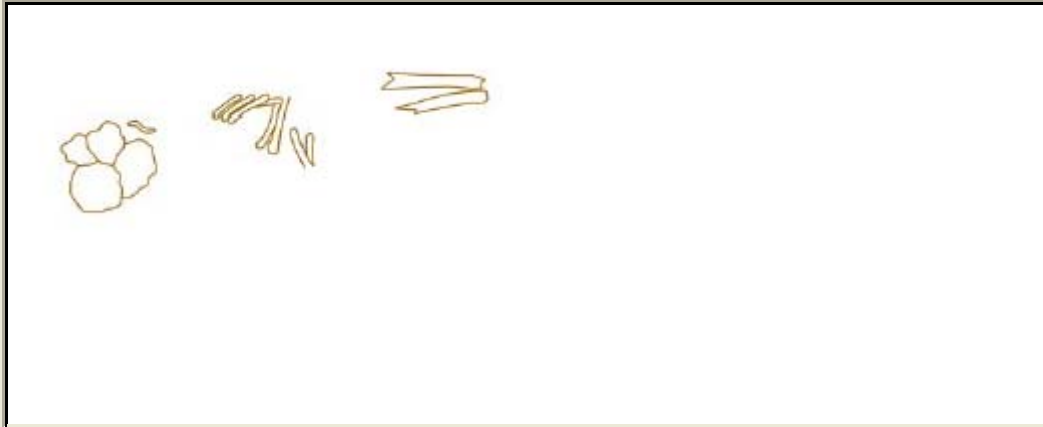

Hreinteikning af kistu

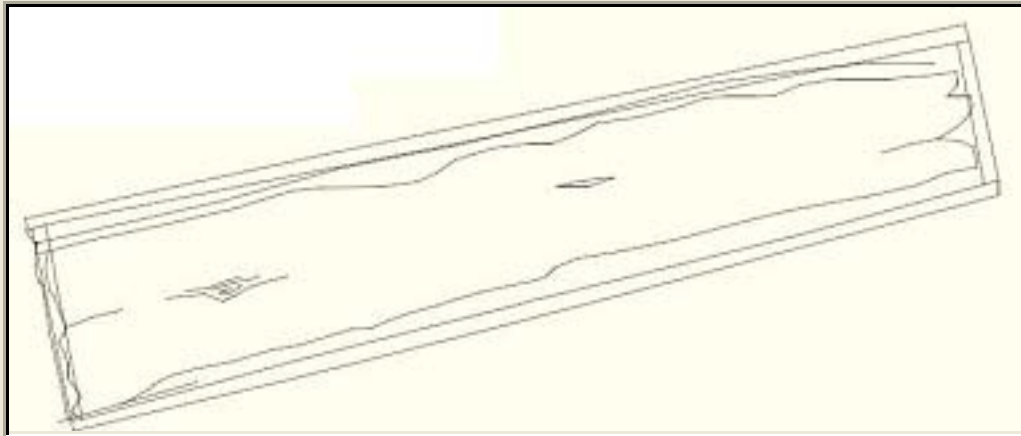

Nánari upplýsingar



ID	Aldursgreining beinafræðings	Greint af	Fóstur
71			
Ungabarn	Barn	Unglingar	
Ung fullorðin manneskja	Fullorðin manneskja	Eldri manneskja	
Kyn	Líkamshæð	Í kistu	
		x	
Lengd kistu	Lengd höfuðgafls	Lengd fótagafls	
1,80	0,46	0,48	
Viðargreining			
Birkí (Betula) og lerki (larix).			
Kistugerð			
Samhliða stokkur.			
Stelling handa	Stelling fóta	Aldursgreining, C 14	
D	1		
Meinafræðilegar breytingar			
Gripir í kistu			
Bókarbrot í kistu.			
Umbúnaður í kistu			
Staðsetning innan garðs	Nánari staðsetning	Botnhæð grafar	
N	Inni í kirkju	39,41	
Rannsóknarár			
2006			
Athugasemdir á frumteikningu			
Höfðuðkúpa er fallin saman. Slæmt ástand á beinagrind. Hægri hnéskei ekki sjáanleg. Kistan er beint ofan á annarri kistu.			
Annað			
Grafíð af			
Þóra Pétursdóttir			
Ljósmynd			
			

Teikning af beinagrind

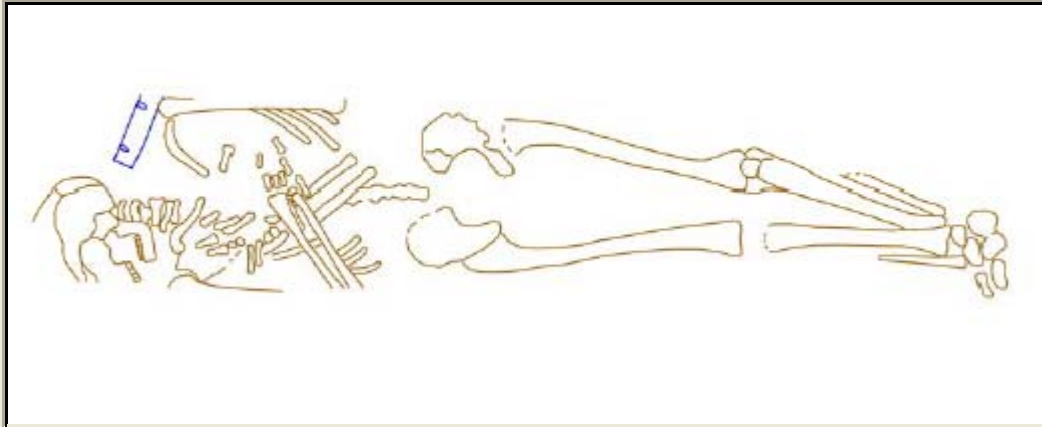

Hreinteikning af kistu

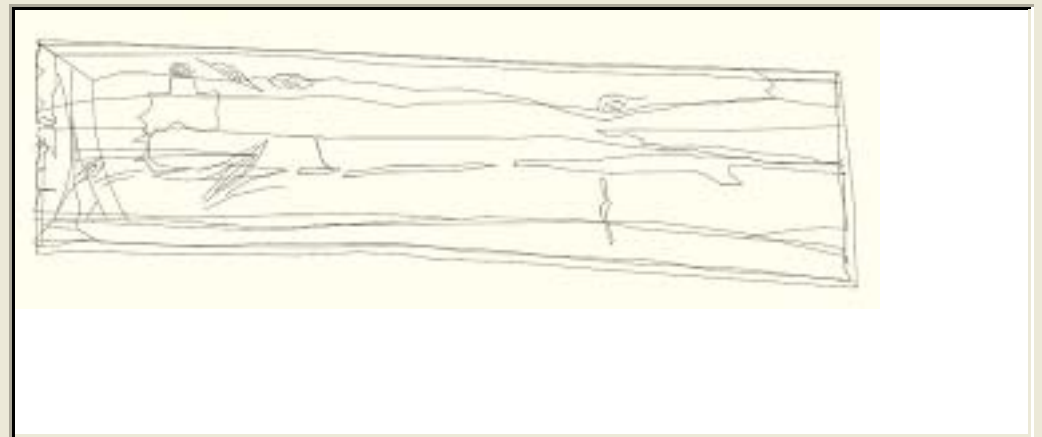

Nánari upplýsingar

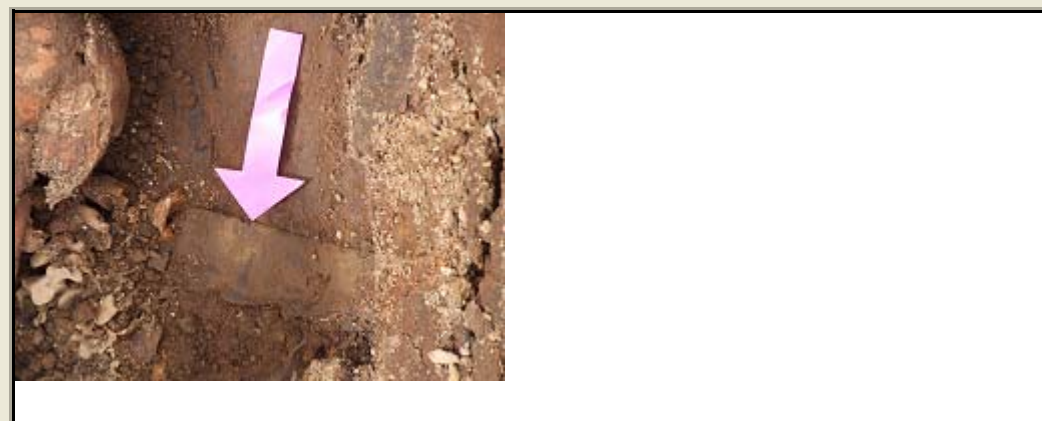

ID	Aldursgreining beinafræðings	Greint af	Fóstur
72			
Ungabarn	Barn	Unglingar	
x			
Ung fullorðin manneskja	Fullorðin manneskja	Eldri manneskja	
Kyn	Líkamshæð	Í kistu	
		x	
Lengd kistu	Lengd höfuðgafis	Lengd fótagafis	
0,54	0,15	0,15	
Viðargreining			
Kistugerð			
Samhliða stokkur.			
Stelling handa	Stelling fóta	Aldursgreining, C 14	
Meinafræðilegar breytingar			
Bein voru sem mylsna, sýni tekið.			
Gripir í kistu			
Umbúnaður í kistu			
Staðsetning innan garðs	Nánari staðsetning	Botnhæð grafar	
N/P	Inni í kirkju	39,69	
Rannsóknarár			
2006			
Athugasemdir á frumteikningu			
Lok kistunnar virðist aðeins hafa náð yfir hluta botnsins. Hugsanlega eyðst í burtu. Ummerki um svart, leirkennt lag yfir beinaleifum. Ekki ósvipuðu og í gróf 65 og 66.			
Annað			
Grafíð af			
Dagný Arnardóttir			
Ljósmynd			
			



Teikning af beinagrind

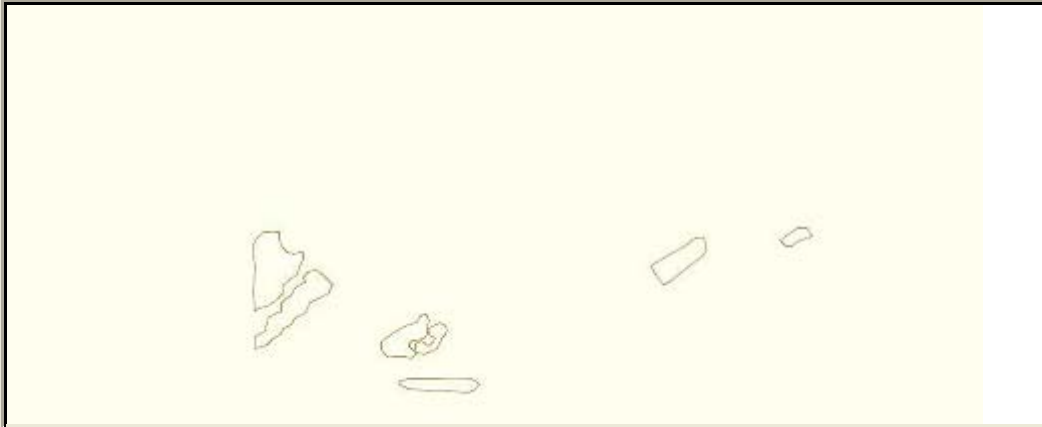

Hreinteikning af kistu

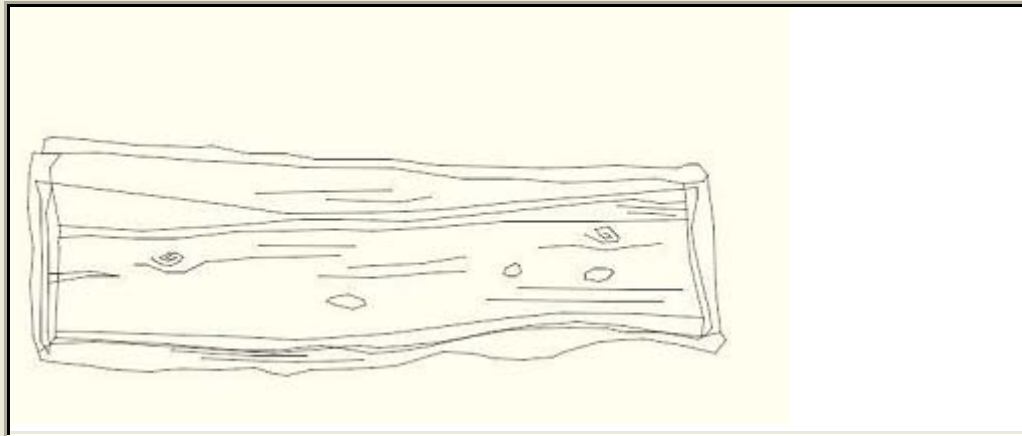

Nánari upplýsingar



ID	Aldursgreining beinafræðings	Greint af	Fóstur
	73 3 - 5 ára	Teresa Hawtin	
Ungabarn	Barn	Unglingar	
	x		
Ung fullorðin manneskja	Fullorðin manneskja	Eldri manneskja	
Kyn	Líkamshæð	Í kistu	
	0,92		
Lengd kistu	Lengd höfuðgafis	Lengd fótagafis	
Viðargreining			
Kistugerð			
Stelling handa	Stelling fóta	Aldursgreining, C 14	
Meinafræðilegar breytingar			
Gripir í kistu			
Umbúnaður í kistu			
Staðsetning innan garðs	Nánari staðsetning	Botnhæð grafar	
G	Klausturgarður, norður hluti		
Rannsóknarár			
			2003
Athugasemdir á frumteikningu			
Beinagrind fannst í sniði grafar 1 og fékk upprunalega nr. 2003-36-112.			
Annað			
Grafíð af			
Ljósmynd			
			

Teikning af beinagrind



Hreinteikning af kistu

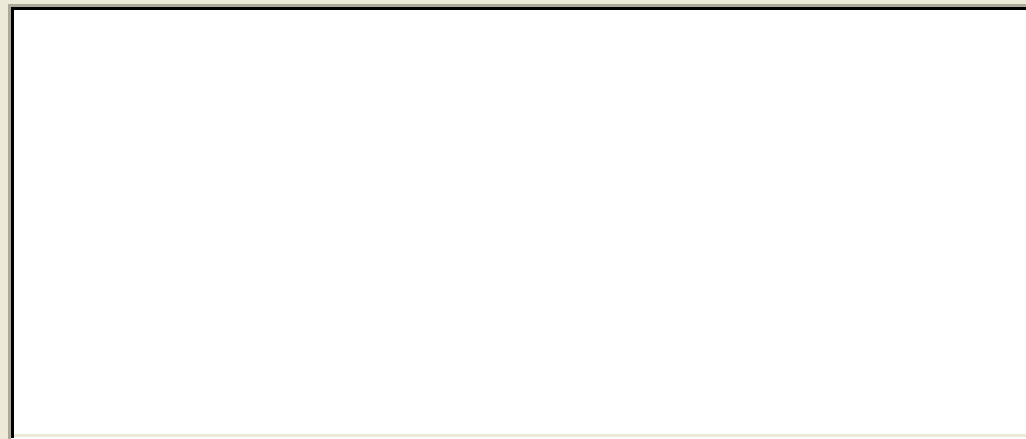

Nánari upplýsingar



ID	Aldursgreining beinafræðings	Greint af	Fóstur
74	Mature adult	Elsa Pacciani	
Ungabarn	Barn	Unglingar	
Ung fullorðin manneskja	Fullorðin manneskja	Eldri manneskja	
		x	
Kyn	Líkamshæð	Í kistu	
KVK	1,55		
Lengd kistu	Lengd höfuðgafls	Lengd fótagafls	
Viðargreining			
Kistugerð			
Stelling handa	Stelling fóta	Aldursgreining, C 14	
D	1		
Meinafræðilegar breytingar			
Tannslíðursbólga sem er bólgusjúkdómur í tannholdi. Ummerki á dálki benda til mikillar vinnu á hnjám eða á hækjum sér. Bein benda til mikils vinnuálgas og gigtar (osteoarthritis).			
Gripir í kistu			
Umbúnaður í kistu			
Staðsetning innan garðs	Nánari staðsetning	Botnhæð grafar	
J/G	Klausturgarður, norður hluti	39,82	
Rannsóknarár			
2007			
Athugasemdir á frumteikningu			
Höfuðkúpa úr annarri gróf þétt upp við hlið þessarar og kjálki ofan á fótlegg. Leifar af textíl og syni tekið.			
Annað			
Grafið af			
Dagný Arnardóttir			
Ljósmynd			
			

Teikning af beinagrind

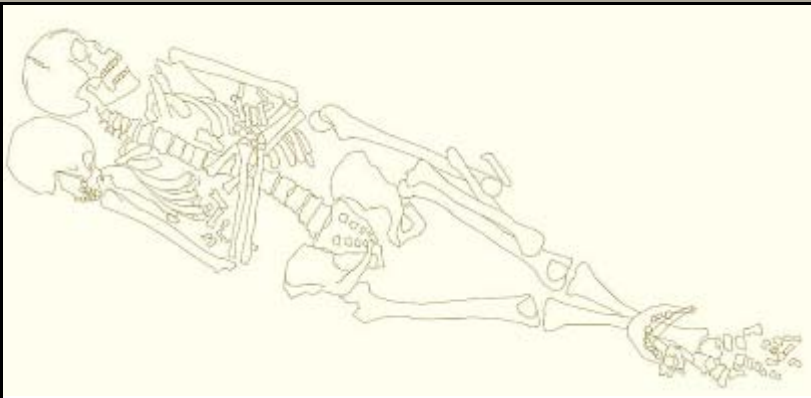

Hreinteikning af kistu



Nánari upplýsingar



ID	Aldursgreining beinafræðings	Greint af	Fóstur
75	8 - 9 ára	Elsa Pacciani	
Ungabarn	Barn	Unglingar	
	x		
Ung fullorðin manneskja	Fullorðin manneskja	Eldri manneskja	
Kyn	Líkamshæð	Í kistu	
Lengd kistu	Lengd höfuðgafls	Lengd fótagafls	
Viðargreining			
Kistugerð			
Stelling handa	Stelling fóta	Aldursgreining, C 14	
CI	3		
Meinafræðilegar breytingar			
Hindrun á eðlilegum vexti tannglerungs bendir e.f.t.v. til einhverskonar áfalls (enamel hypoplasia). Hér í tengslum við vannæringu sem byrjaði um 3-4 ára aldur hjá þessum einstakling. Þjáðist einnig af blóðleysi.			
Gripir í kistu			
Umbúnaður í kistu			
Staðsetning innan garðs	Nánari staðsetning	Botnhæð grafar	
J/G	Klausturgarður, norður hluti	39,7	
Rannsóknarár			
2007			
Athugasemdir á frumteikningu			
Mikið af smásteinum í fyllingu og töluvert af lausum beinum. Beinagrind hefur lítið fallið saman hugsanlega vegna líkklæða sem vafin hafa verið um hinn látna. Greinilegt dökkt lag meðfram leggjum og síðu. E.t.v. útlínur líkklæða.			
Annað			
Mikið af dökku efni í brjóstholi, hugsanlega eftir sýkingu, Sýni tekið. Höfuðkúpuna vantar en sú við mjöð líklega úr annarri gróf.			
Grafíð af			
Dagný Arnardóttir			
Ljósmynd			
			

Teikning af beinagrind

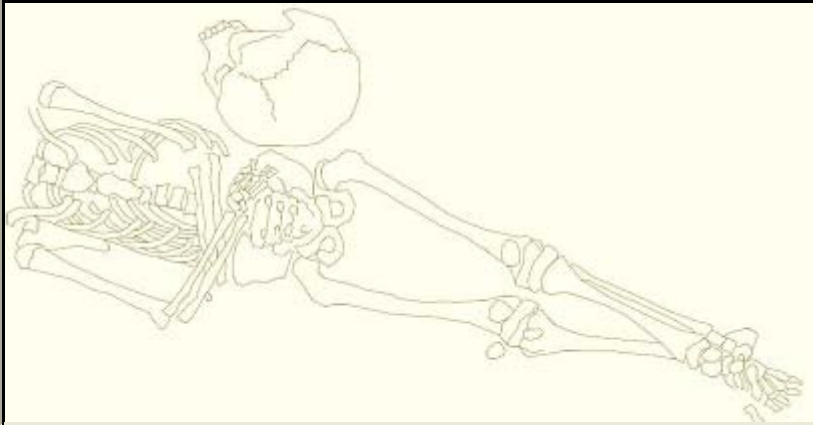

Hreinteikning af kistu



Nánari upplýsingar



ID	Aldursgreining beinafræðings	Greint af	Fóstur
76			
Ungabarn	Barn	Unglingar	
x			
Ung fullorðin manneskja	Fullorðin manneskja	Eldri manneskja	
Kyn	Líkamshæð	Í kistu	
		x	
Lengd kistu	Lengd höfuðgafis	Lengd fótagafis	
0,60	0,20	0,20	
Viðargreining			
Kistugerð			
Samhliða stokkur			
Stelling handa	Stelling fóta	Aldursgreining, C 14	
Meinafræðilegar breytingar			
Gripir í kistu			
Umbúnaður í kistu			
Staðsetning innan garðs	Nánari staðsetning	Botnhæð grafar	
M	Aftan við kór	39,34	
Rannsóknarár			
2007			
Athugasemdir á frumteikningu			
Annað			
Bein varðveittust ekki. Alveg við hlið grafar nr. 77.			
Grafið af			
Chloe Brown			
Ljósmynd			
			



Teikning af beinagrind



Hreinteikning af kistu

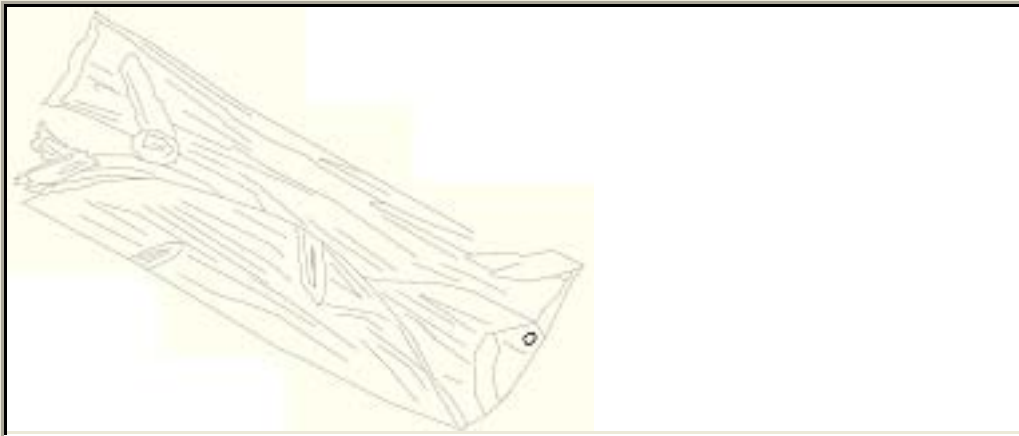

Nánari upplýsingar



ID	Aldursgreining beinafræðings	Greint af	Fóstur
77			
Ungabarn	Barn	Unglingar	
x			
Ung fullorðin manneskja	Fullorðin manneskja	Eldri manneskja	
Kyn	Líkamshæð	Í kistu	
		x	
Lengd kistu	Lengd höfuðgafis	Lengd fótagafis	
0,60	0,20	0,18	
Viðargreining			
Kistugerð			
Samhliða stokkur			
Stelling handa	Stelling fóta	Aldursgreining, C 14	
Meinafræðilegar breytingar			
Gripir í kistu			
Umbúnaður í kistu			
Staðsetning innan garðs	Nánari staðsetning	Botnhæð grafar	
M	Aftan við kór	39,37	
Rannsóknarár			
2007			
Athugasemdir á frumteikningu			
Annað			
Illá varðveittar beinaleifar og ein tönn.			
Grafið af			
Chloe Brown			
Ljósmynd			
			

Teikning af beinagrind

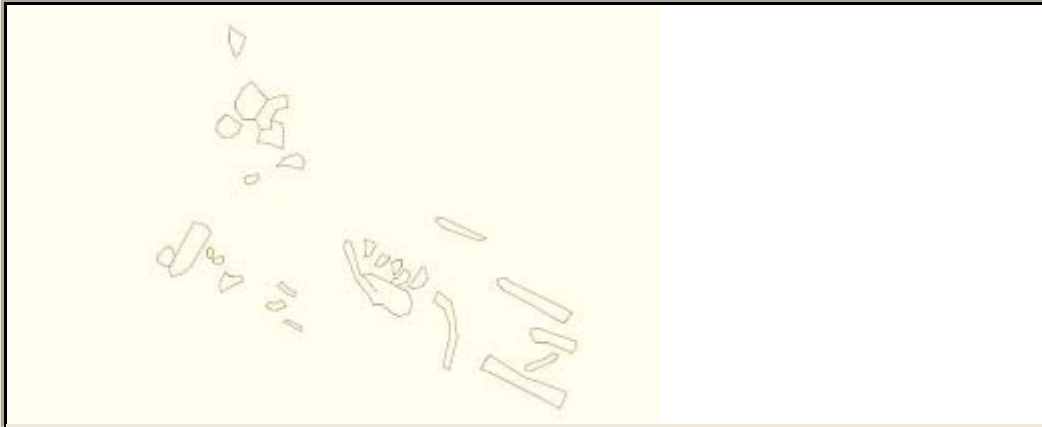

Hreinteikning af kistu

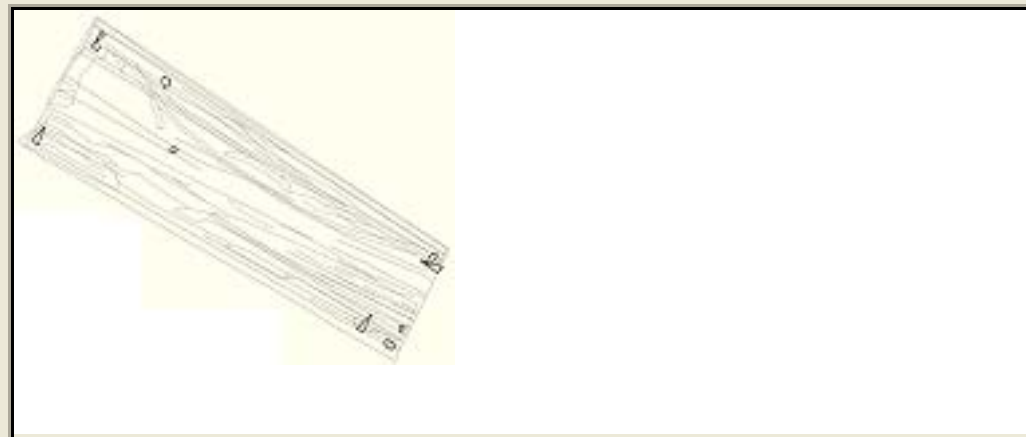

Nánari upplýsingar

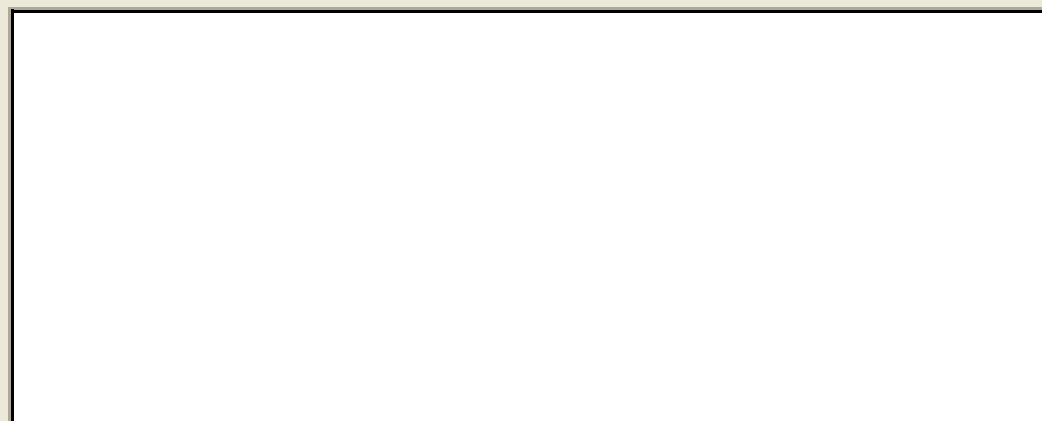

ID	Aldursgreining beinafræðings	Greint af	Fóstur
78			
Ungabarn	Barn	Unglingar	
Ung fullorðin manneskja	Fullorðin manneskja	Eldri manneskja	
Kyn	Líkamshæð	Í kistu	
Lengd kistu	Lengd höfuðgafls	Lengd fótagafls	
Viðargreining			
Kistugerð			
Stelling handa	Stelling fóta	Aldursgreining, C 14	
Meinafræðilegar breytingar			
Gripir í kistu			
Umbúnaður í kistu			
Staðsetning innan garðs	Nánari staðsetning	Botnhæð grafar	
M	Aftan við kór	39,34	
Rannsóknarár			
			2007
Athugasemdir á frumteikningu			
Annað			
Beinahrúga við fótagafl grafar 77. Grafir 76 og 77 röskuðu hugasanlega þessari.			
Grafið af			
Chloe Brown			
Ljósmynd			
			

Teikning af beinagrind

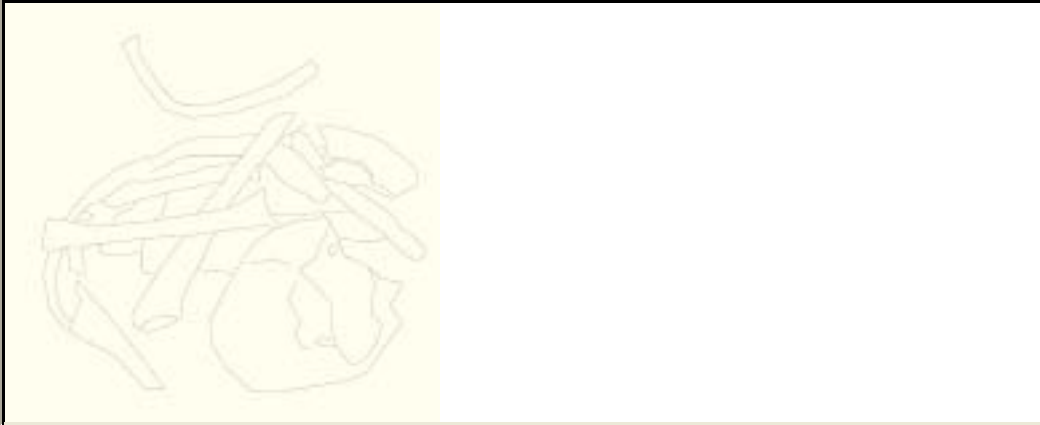

Hreinteikning af kistu



Nánari upplýsingar



ID	Aldursgreining beinafræðings	Greint af	Fóstur
80	Young adult	Elsa Pacciani	
Ungabarn	Barn	Unglingar	
Ung fullorðin manneskja	Fullorðin manneskja	Eldri manneskja	
x			
Kyn	Líkamshæð	Í kistu	
KK	1,55		
Lengd kistu	Lengd höfuðgafis	Lengd fótagafis	
Viðargreining			
Kistugerð			
Stelling handa	Stelling fóta	Aldursgreining, C 14	
Meinafræðilegar breytingar			
Tennur framarlega í gómnum eru brotnar og eyddar. Hauskúpan er óvenjulega þykk vegna óeðlilegar beinþykkunar. Röntgenmynd þarf til þess að fá nákvæma greiningu.			
Gripir í kistu			
Umbúnaður í kistu			
Staðsetning innan garðs	Nánari staðsetning	Botnhæð grafar	
J/G	Klausturgarður, austur hluti		
Rannsóknarár			
			2007
Athugasemdir á frumteikningu			
Annað			
Fannst í fyllingu grafar 75.			
Grafið af			
Ljósmynd			

Teikning af beinagrind



Hreinteikning af kistu



Nánari upplýsingar



ID	Aldursgreining beinafræðings	Greint af	Fóstur
81			
Ungabarn	Barn	Unglingar	
Ung fullorðin manneskja	Fullorðin manneskja	Eldri manneskja	
Kyn	Líkamshæð	Í kistu	
Lengd kistu	Lengd höfuðgafis	Lengd fótagafis	
Viðargreining			
Kistugerð			
Stelling handa	Stelling fóta	Aldursgreining, C 14	
D	2		
Meinafræðilegar breytingar			
Gripir í kistu			
Umbúnaður í kistu			
Staðsetning innan garðs	Nánari staðsetning	Botnhæð grafar	
R	Sunnan við kirkju	39,46	
Rannsóknarár			
2007			
Athugasemdir á frumteikningu			
Tábein vantar en einhverjar beinaleifar er þar að finna.			
Annað			
Illla varðveitt beinagrind.			
Grafíð af			
Cathy Berry			
Ljósmynd			
			



Teikning af beinagrind

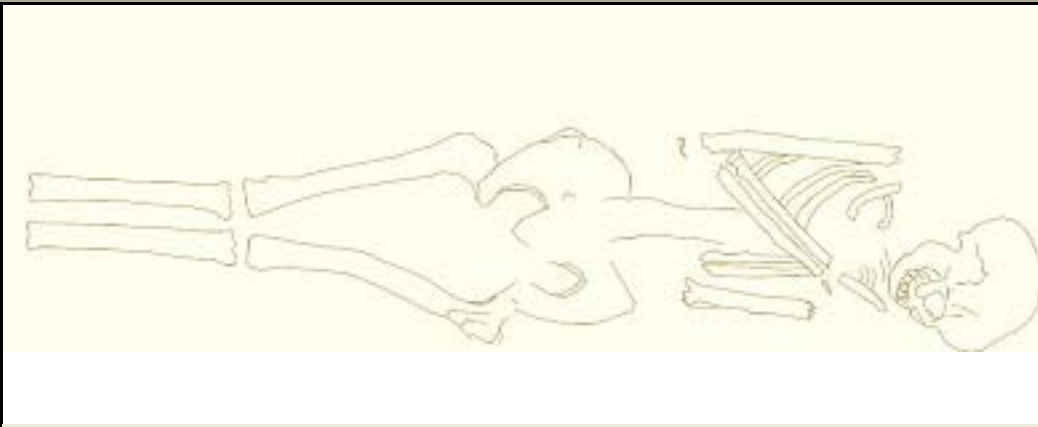

Hreinteikning af kistu



Nánari upplýsingar



ID	Aldursgreining beinafræðings	Greint af	Fóstur
82			
Ungabarn	Barn	Unglingar	
x			
Ung fullorðin manneskja	Fullorðin manneskja	Eldri manneskja	
Kyn	Líkamshæð	Í kistu	
		x	
Lengd kistu	Lengd höfuðgafis	Lengd fótagafis	
0,55	0,20	0,15	
Viðargreining			
Kistugerð			
Ljósberalag			
Stelling handa	Stelling fóta	Aldursgreining, C 14	
Meinafræðilegar breytingar			
Gripir í kistu			
Umbúnaður í kistu			
Skrautnaglar á kistuloki.			
Staðsetning innan garðs	Nánari staðsetning	Botnhæð grafar	
M	Aftan við kór	39,45	
Rannsóknarár			
2007			
Athugasemdir á frumteikningu			
Hvílir þétt upp við hlið kistu í gróf 37. Kistuborn kúptur niður á við, gæti hafa skekkst í jörðinni þar sem beinaleifar eru allar hægra megin.			
Annað			
Sýni tekið af mögulegum holdsleifum.			
Grafíð af			
Dagný Arnardóttir			
Ljósmynd			
			

Teikning af beinagrind

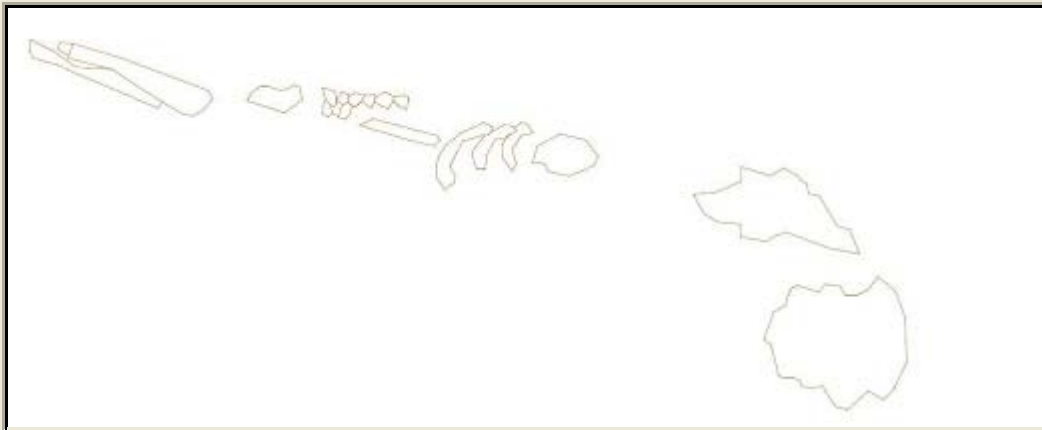

Hreinteikning af kistu

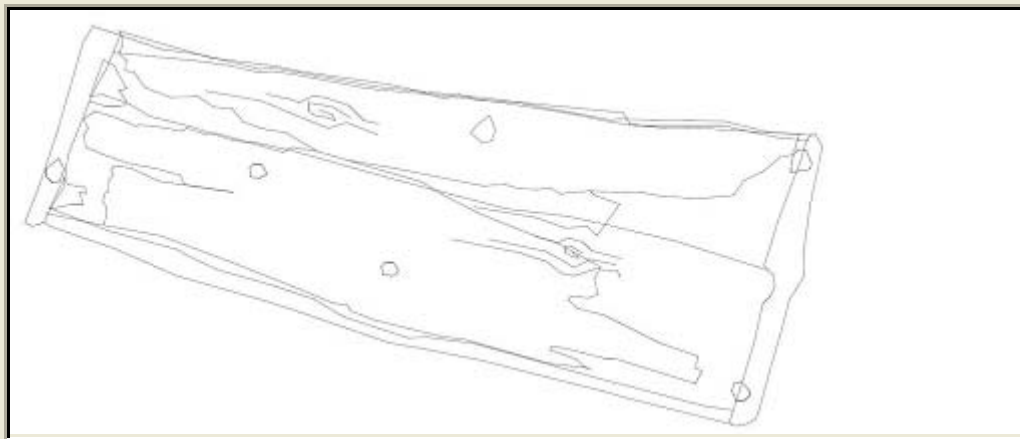

Nánari upplýsingar

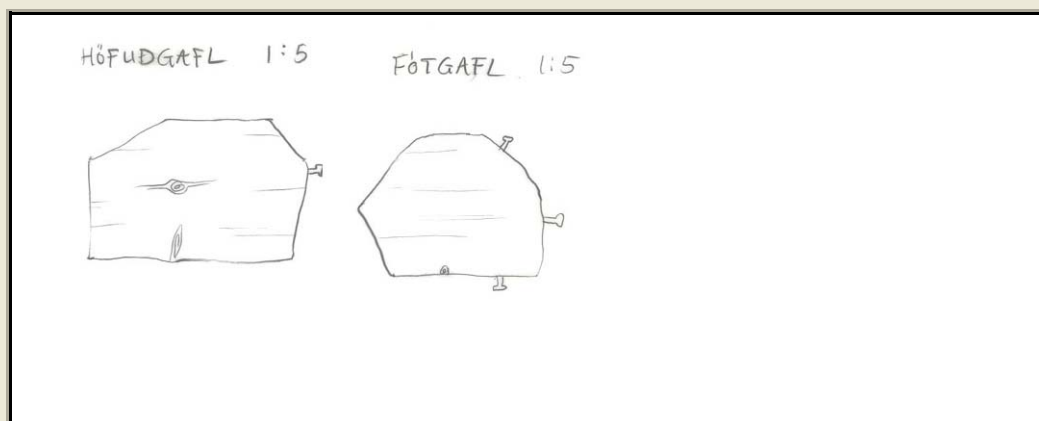

ID	Aldursgreining beinafræðings	Greint af	Fóstur
83			
Ungabarn	Barn	Unglingar	
Ung fullorðin manneskja	Fullorðin manneskja	Eldri manneskja	
Kyn	Líkamshæð	Í kistu	
		x	
Lengd kistu	Lengd höfuðgafls	Lengd fótagafls	
1,90	0,50	0,24	
Viðargreining			
Kistugerð			
Stelling handa	Stelling fóta	Aldursgreining, C 14	
CI	2		
Meinafræðilegar breytingar			
Gripir í kistu			
Umbúnaður í kistu			
Staðsetning innan garðs	Nánari staðsetning	Botnhæð grafar	
R/U	Sunnan við kirkju	39,45	
Rannsóknarár			
2007			
Athugasemdir á frumteikningu			
Hóla í botni grafar, um 20 cm í þvermál.			
Annað			
Kista nokkuð vel varðveitt, gaflar halla út til hliðanna. Beingrind ágætlega varðveitt en rifbein og herðablöð alsett svartri slíku sem hugsanlega bendir til sjúkdóms. Sýni tekið.			
Grafið af			
Hrafnkell B. Hallmundsson			
Ljósmynd			
			

Teikning af beinagrind

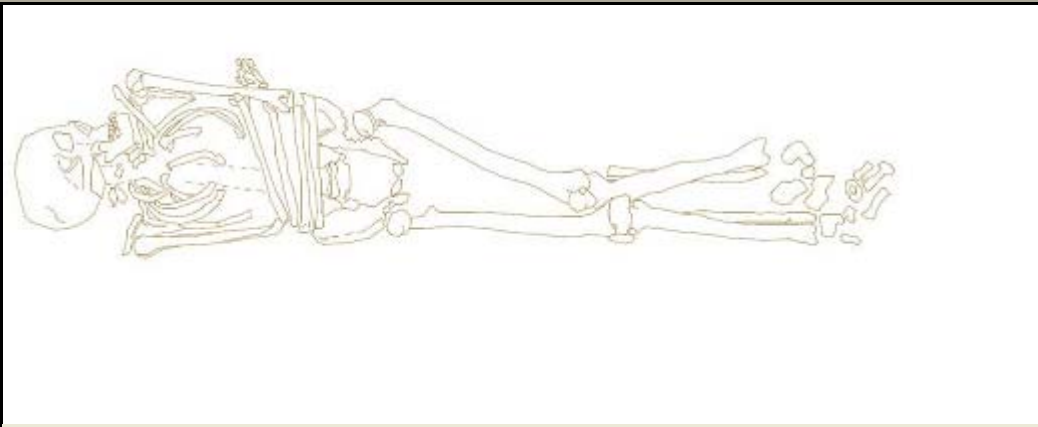

Hreinteikning af kistu

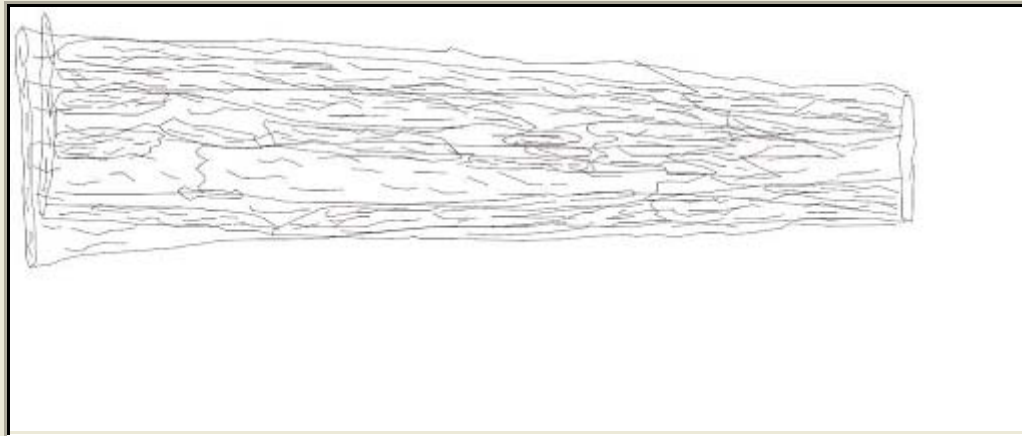

Nánari upplýsingar



ID	Aldursgreining beinafræðings	Greint af	Fóstur
84			
Ungabarn	Barn	Unglingar	
Ung fullorðin manneskja	Fullorðin manneskja	Eldri manneskja	
Kyn	Líkamshæð	Í kistu	
		x	
Lengd kistu	Lengd höfuðgafis	Lengd fótagafis	
1,67	0,45	0,17	
Viðargreining			
Kistugerð			
Ljósberalag			
Stelling handa	Stelling fóta	Aldursgreining, C 14	
CI	1		
Meinafræðilegar breytingar			
Gripir í kistu			
Umbúnaður í kistu			
Staðsetning innan garðs	Nánari staðsetning	Botnhæð grafar	
U/R	Sunnan við kirkju	39,64	
Rannsóknarár			
2007			
Athugasemdir á frumteikningu			
Sýni voru tekin úr hvorum gaffli, báðum hliðum og öllum plönkum.			
Annað			
Ekki heill botn á kistunni heldur plankar sem liggja þvert. Beinagrind vel varðveitt. Sýni tekið úr kviðarholi. Í austurhlið glittir í höfðukúpu, kjálka og tennur.			
Grafíð af			
Margrét Valmundsdóttir			
Ljósmynd			
			

Teikning af beinagrind

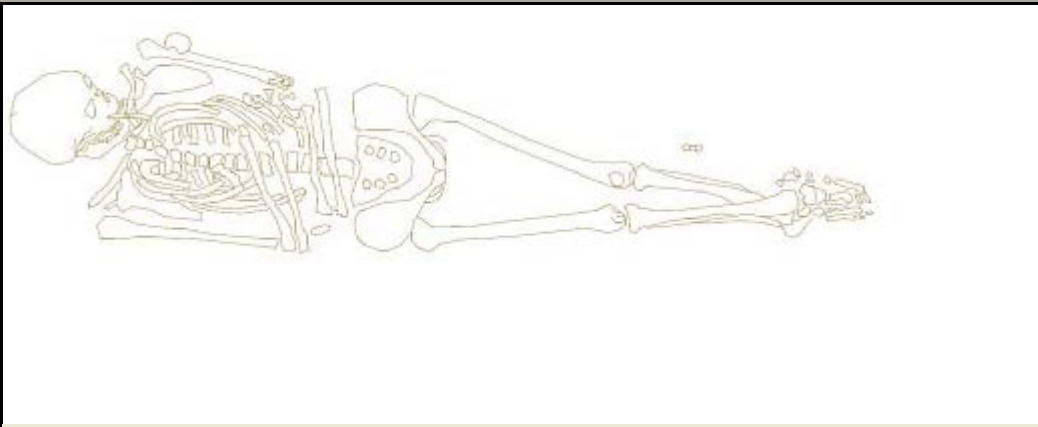

Hreinteikning af kistu

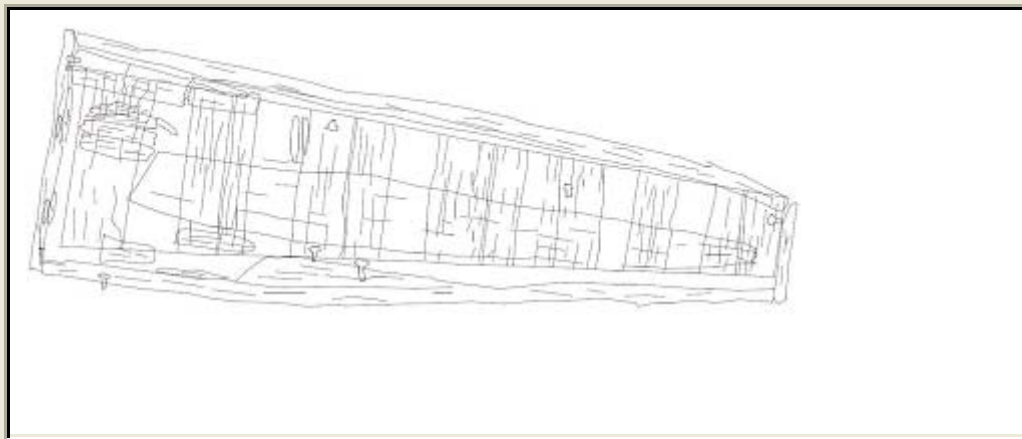

Nánari upplýsingar

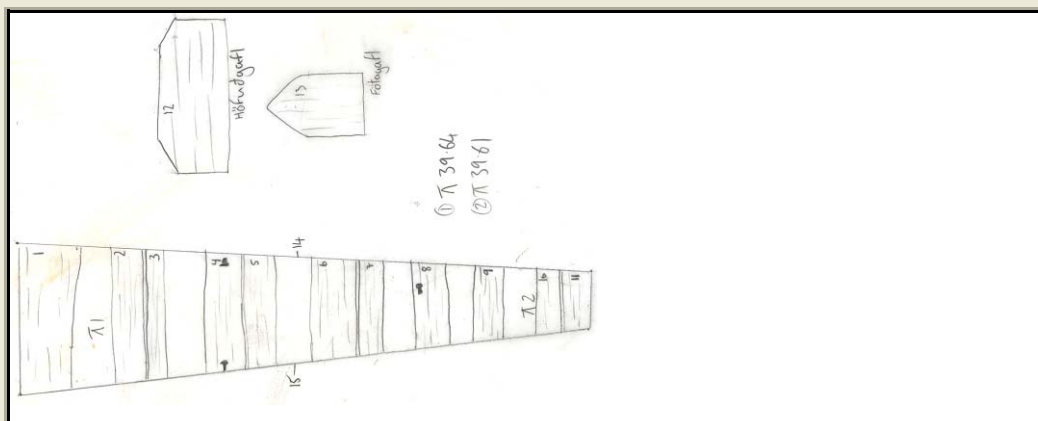

ID	Aldursgreining beinafræðings	Greint af	Fóstur
85			
Ungabarn	Barn	Unglingar	
Ung fullorðin manneskja	Fullorðin manneskja	Eldri manneskja	
Kyn	Líkamshæð	Í kistu	
Lengd kistu	Lengd höfuðgafls	Lengd fótagafls	
Viðargreining			
Kistugerð			
Stelling handa	Stelling fóta	Aldursgreining, C 14	
CI	1		
Meinafræðilegar breytingar			
Gripir í kistu			
Umbúnaður í kistu			
Staðsetning innan garðs	Nánari staðsetning	Botnhæð grafar	
T	Framan við kirkju	39,72	
Rannsóknarár			
2007			
Athugasemdir á frumteikningu			
Hægri hönd nær lóðrétt upp á við. Fingurbein dreifð í mold.			
Annað			
Grafið af			
Dagný Arnardóttir			
Ljósmynd			
			



Teikning af beinagrind

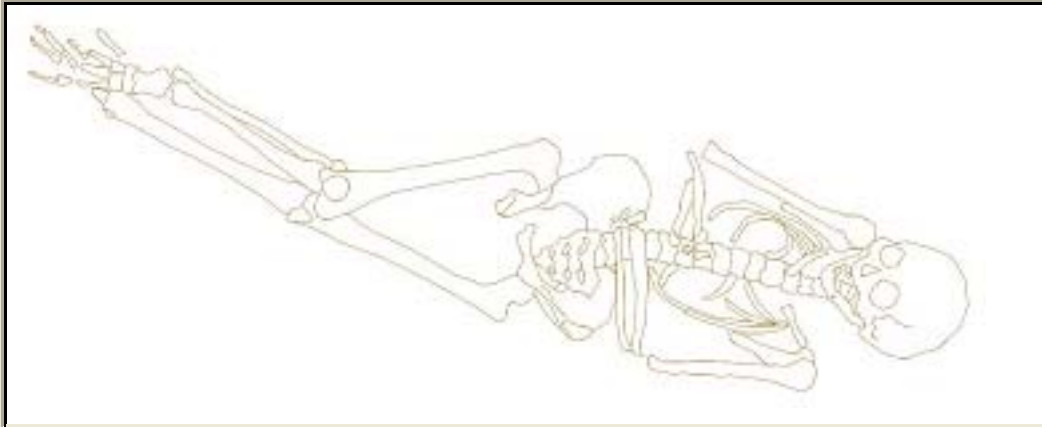

Hreinteikning af kistu



Nánari upplýsingar



ID	Aldursgreining beinafræðings	Greint af	Fóstur
86			
Ungabarn	Barn	Unglingar	
Ung fullorðin manneskja	Fullorðin manneskja	Eldri manneskja	
Kyn	Líkamshæð	Í kistu	
Lengd kistu	Lengd höfuðgafis	Lengd fótagafis	
Viðargreining			
Kistugerð			
Stelling handa	Stelling fóta	Aldursgreining, C 14	
Meinafræðilegar breytingar			
Gripir í kistu			
Umbúnaður í kistu			
Staðsetning innan garðs	Nánari staðsetning	Botnhæð grafar	
J	Klausturgarður, austur hluti	39,93	
Rannsóknarár			
			2007
Athugasemdir á frumteikningu			
Annað			
Nokkuð af steinum og dýrabeinum í fyllingu en sandur umhverfis beinagrindina. Hnífur fannst við handalag. Steinhleðsla við höfðalag.			
Grafið af			
Hrafnkell B. Hallmundsson			
Ljósmynd			
			

Teikning af beinagrind

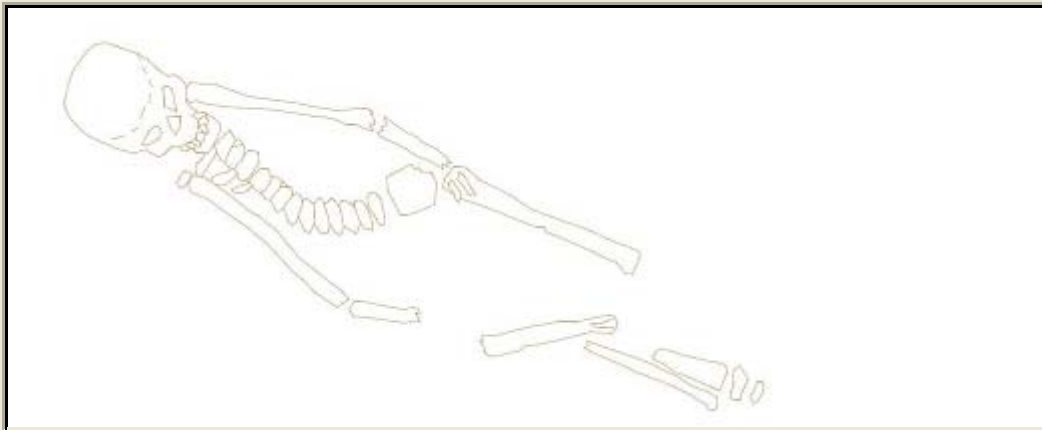

Hreinteikning af kistu



Nánari upplýsingar



ID	Aldursgreining beinafræðings	Greint af	Fóstur
88			
Ungabarn	Barn	Unglingar	
Ung fullorðin manneskja	Fullorðin manneskja	Eldri manneskja	
Kyn	Líkamshæð	Í kistu	
		x	
Lengd kistu	Lengd höfuðgafls	Lengd fótagafls	
0,80	0,47	0,25	
Viðargreining			
Kistugerð			
Afturmjókkandi stokkur			
Stelling handa	Stelling fóta	Aldursgreining, C 14	
CII	1		
Meinafræðilegar breytingar			
Gripir í kistu			
Umbúnaður í kistu			
Staðsetning innan garðs	Nánari staðsetning	Botnhæð grafar	
U	Sunnan við kirkju	39,27	
Rannsóknarár			
2007			
Athugasemdir á frumteikningu			
Annað			
Sýni tekin úr brjóst- og kviðarholi.			
Grafíð af			
Margrét Valmundsdóttir			
Ljósmynd			
			

Teikning af beinagrind

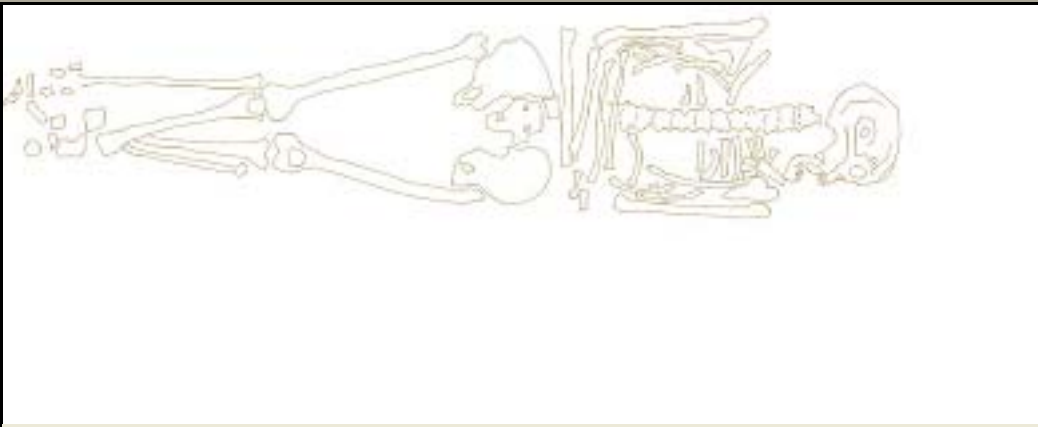

Hreinteikning af kistu

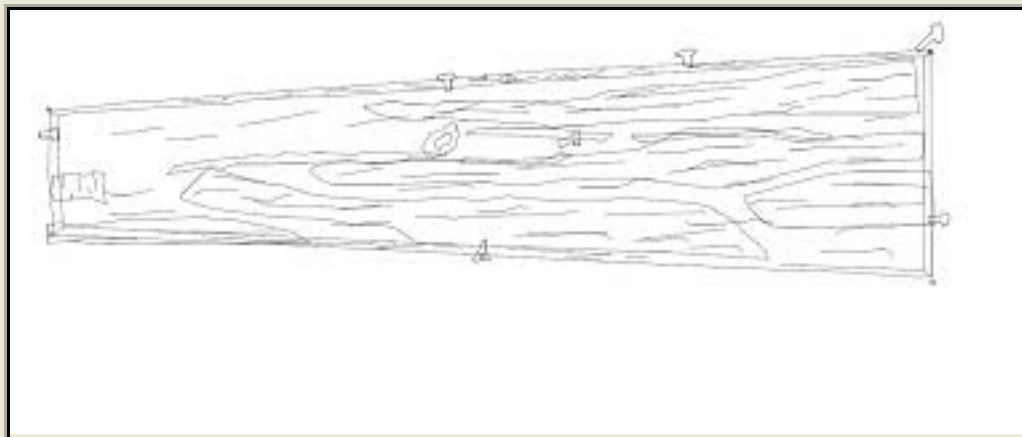

Nánari upplýsingar



ID	Aldursgreining beinafræðings	Greint af	Fóstur
89			
Ungabarn	Barn	Unglingar	
Ung fullorðin manneskja	Fullorðin manneskja	Eldri manneskja	
Kyn	Líkamshæð	Í kistu	
		x	
Lengd kistu	Lengd höfuðgafis	Lengd fótagafis	
1,81	0,48	0,39	
Viðargreining			
Kistugerð			
Ljósberalag			
Stelling handa	Stelling fóta	Aldursgreining, C 14	
B	1		
Meinafræðilegar breytingar			
Gripir í kistu			
Umbúnaður í kistu			
Nokkrir skrautnaglar eftir endilangri lokfjöl.			
Staðsetning innan garðs	Nánari staðsetning	Botnhæð grafar	
S	Framan við kirkju	39,25	
Rannsóknarár			
2007			
Athugasemdir á frumteikningu			
Margir naglar ofan á langhliðum. Nær eingöngu langbein varðveitt. Gráleit sliktja efst og neðst á hægri lærlegg, sýni tekin.			
Annað			
Grafíð af			
Dagný Arnardóttir			
Ljósmynd			
			

Teikning af beinagrind

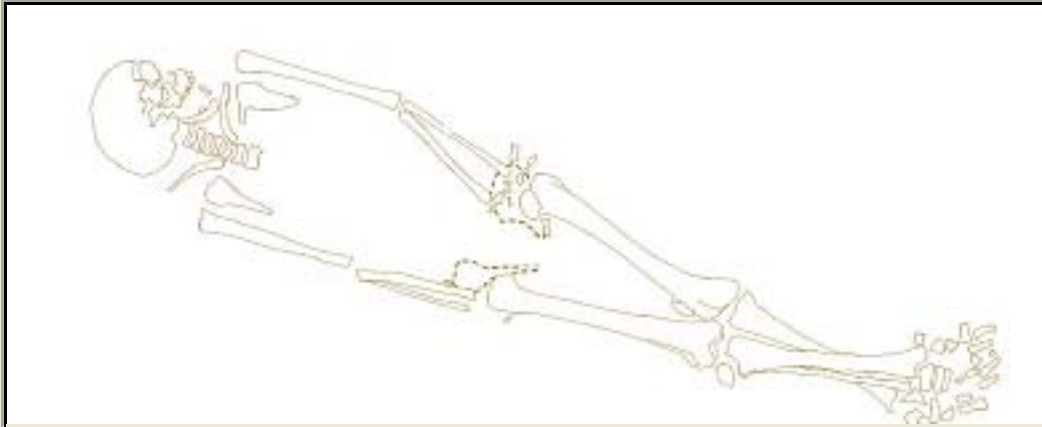

Hreinteikning af kistu

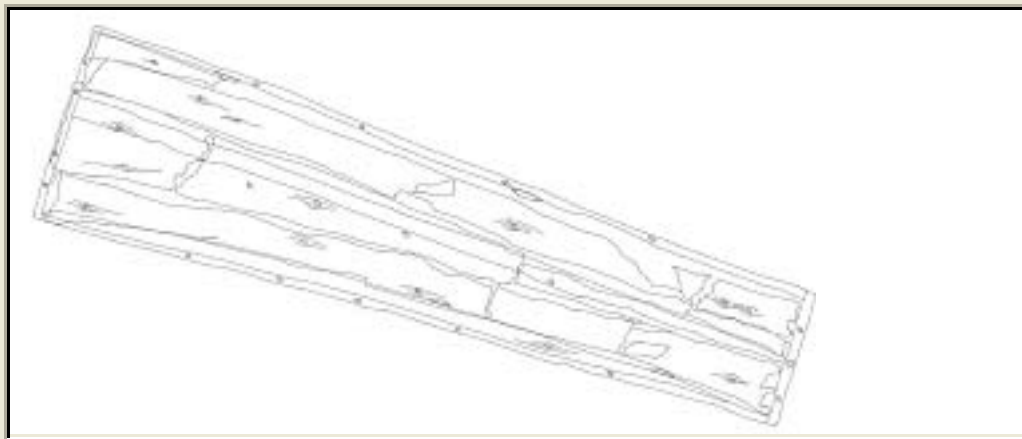

Nánari upplýsingar

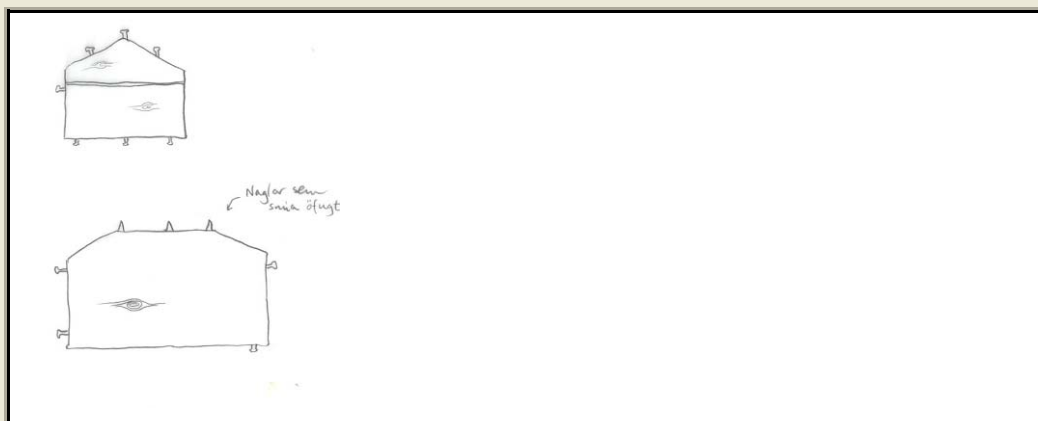

ID	Aldursgreining beinafræðings	Greint af	Fóstur
90			
Ungabarn	Barn	Unglingar	
x			
Ung fullorðin manneskja	Fullorðin manneskja	Eldri manneskja	
Kyn	Líkamshæð	Í kistu	
		x	
Lengd kistu	Lengd höfuðgafis	Lengd fótagafis	
0,55	0,23	0,19	
Viðargreining			
Kistugerð			
Stelling handa	Stelling fóta	Aldursgreining, C 14	
Meinafræðilegar breytingar			
Gripir í kistu			
Umbúnaður í kistu			
Staðsetning innan garðs	Nánari staðsetning	Botnhæð grafar	
M	Aftan við kór		
Rannsóknarár			
2007			
Athugasemdir á frumteikningu			
Annað			
Rétt við grafir 92-94. Stokklaga kista.			
Grafið af			
Bjarki Borgþórsson			
Ljósmynd			
			



Teikning af beinagrind

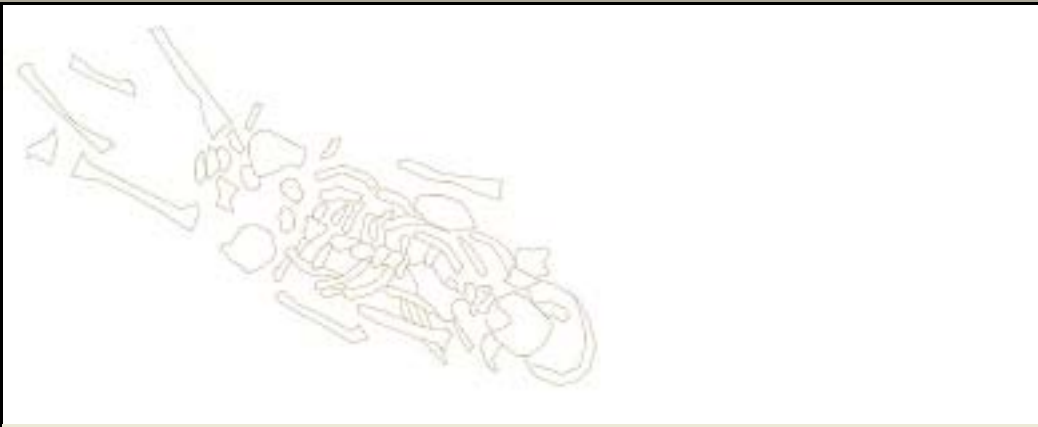

Hreinteikning af kistu

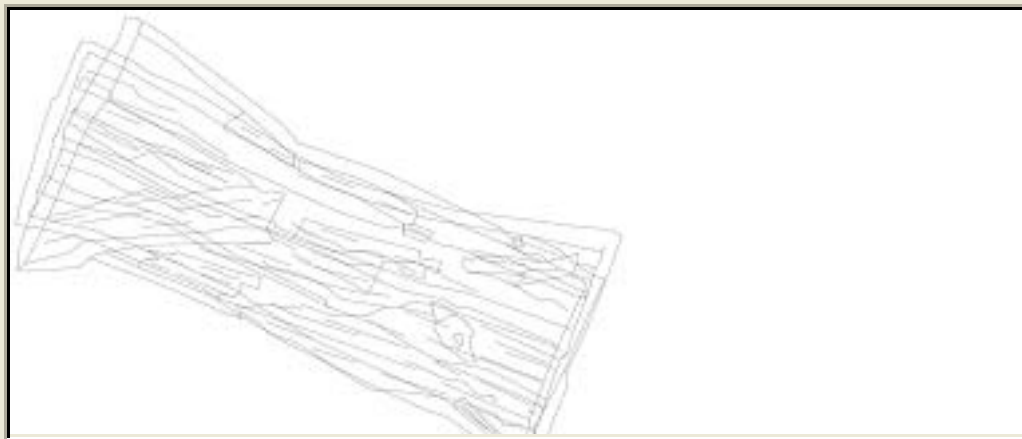

Nánari upplýsingar



ID	Aldursgreining beinafræðings	Greint af	Fóstur
91			
Ungabarn	Barn	Unglingar	
Ung fullorðin manneskja	Fullorðin manneskja	Eldri manneskja	
Kyn	Líkamshæð	Í kistu	
Lengd kistu	Lengd höfuðgafls	Lengd fótagafls	
Viðargreining			
Kistugerð			
Stelling handa	Stelling fóta	Aldursgreining, C 14	
CI	2		
Meinafræðilegar breytingar			
Merki um sjúkdóm á höfuðkúpu			
Gripir í kistu			
Umbúnaður í kistu			
Staðsetning innan garðs	Nánari staðsetning	Botnhæð grafar	
J	Klausturgarður, austur hluti	39,95	
Rannsóknarár			
2007			
Athugasemdir á frumteikningu			
Annað			
Mikið af torfi, steinum og dýrabeinum í fyllingu. Höfuðkúpa við steinhleðslu og bein vel varðveitt.			
Grafið af			
Hrafnkell B. Hallmundsson			
Ljósmynd			
			

Teikning af beinagrind

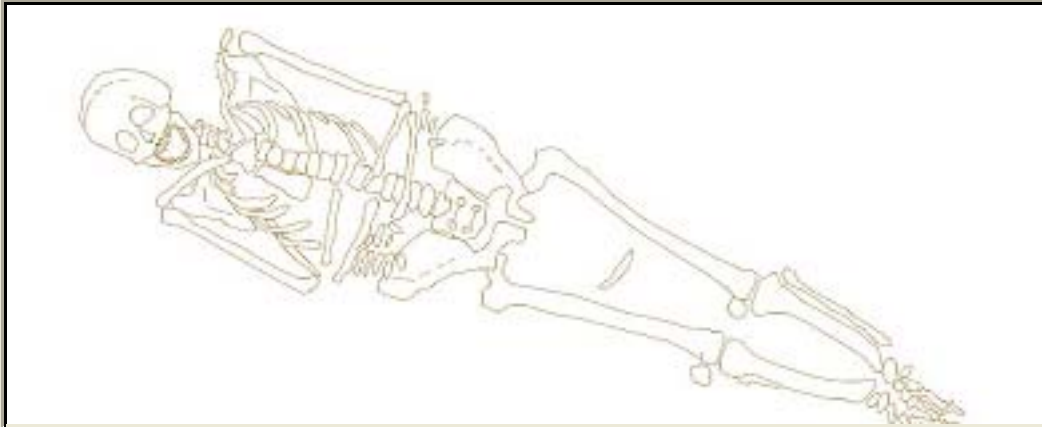

Hreinteikning af kistu



Nánari upplýsingar



ID	Aldursgreining beinafræðings	Greint af	Fóstur
92			
Ungabarn	Barn	Unglingar	
x			
Ung fullorðin manneskja	Fullorðin manneskja	Eldri manneskja	
Kyn	Líkamshæð	Í kistu	
		x	
Lengd kistu	Lengd höfuðgafis	Lengd fótagafis	
0,50	0,17	0,16	
Viðargreining			
Kistugerð			
Ljósberalag			
Stelling handa	Stelling fóta	Aldursgreining, C 14	
E	2		
Meinafræðilegar breytingar			
Gripir í kistu			
Umbúnaður í kistu			
Staðsetning innan garðs	Nánari staðsetning	Botnhæð grafar	
M	Aftan við kór	39,55 - 39,56	
Rannsóknarár			
2007			
Athugasemdir á frumteikningu			
Annað			
Þrjár grafir grafnar saman, 92,93 og 94.			
Grafíð af			
Dagný Arnardóttir			
Ljósmynd			
			

Teikning af beinagrind

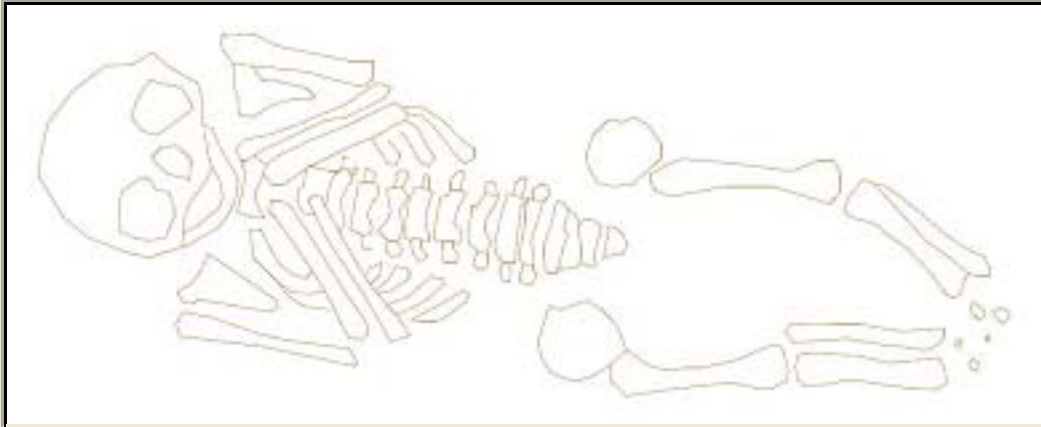

Hreinteikning af kistu

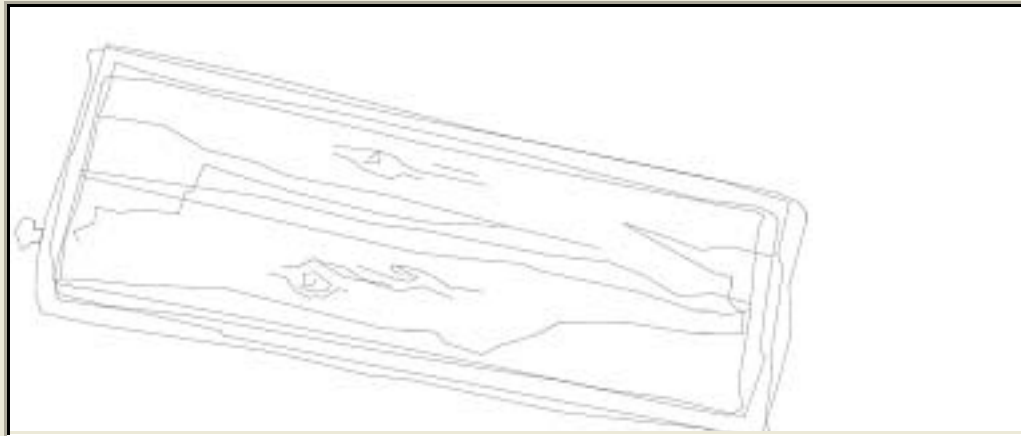

Nánari upplýsingar



ID	Aldursgreining beinafræðings	Greint af	Fóstur
93			
Ungabarn	Barn	Unglingar	
x			
Ung fullorðin manneskja	Fullorðin manneskja	Eldri manneskja	
Kyn	Líkamshæð	Í kistu	
		x	
Lengd kistu	Lengd höfuðgafis	Lengd fótagafis	
0,70	0,19	0,18	
Viðargreining			
Kistugerð			
Ljósberalag			
Stelling handa	Stelling fóta	Aldursgreining, C 14	
A	3		
Meinafræðilegar breytingar			
Gripir í kistu			
Umbúnaður í kistu			
Staðsetning innan garðs	Nánari staðsetning	Botnhæð grafar	
M	Aftan við kór	39,55 - 39,56	
Rannsóknarár			
2007			
Athugasemdir á frumteikningu			
Annað			
Grafið af			
Dagný Arnardóttir			
Ljósmynd			
			

Teikning af beinagrind

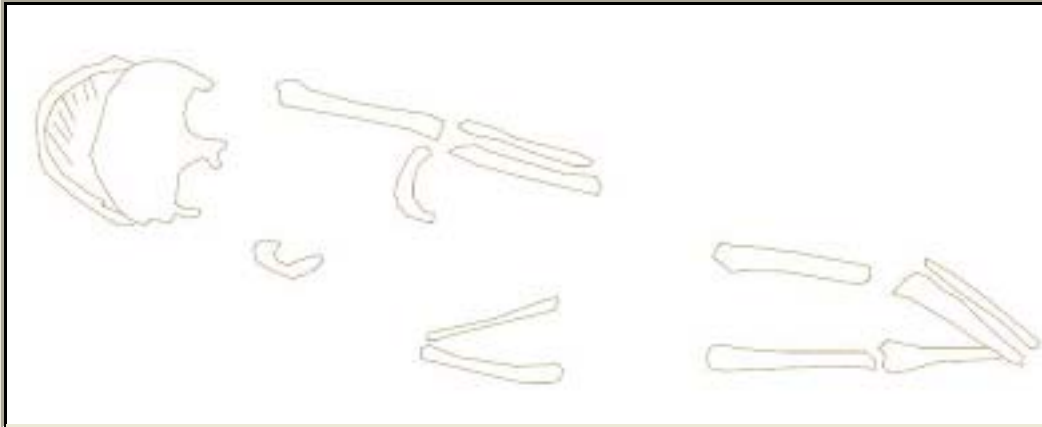

Hreinteikning af kistu

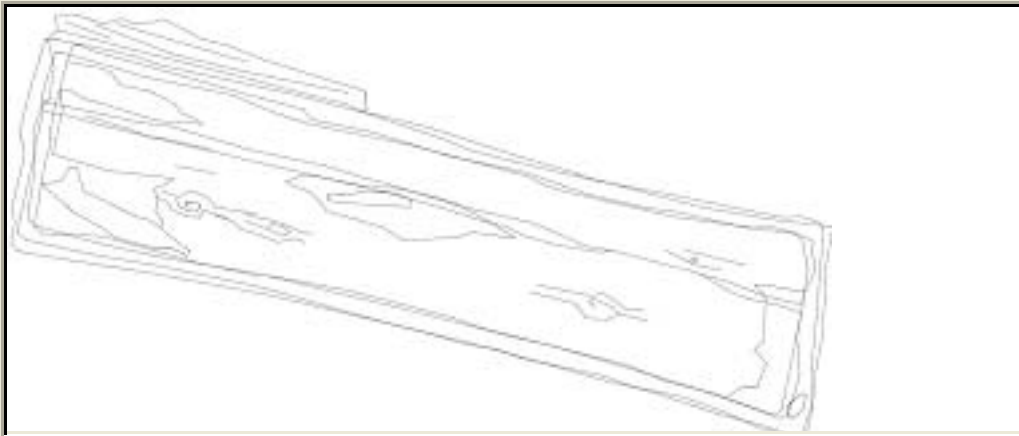

Nánari upplýsingar



ID	Aldursgreining beinafræðings	Greint af	Fóstur
94			
Ungabarn	Barn	Unglingar	
x			
Ung fullorðin manneskja	Fullorðin manneskja	Eldri manneskja	
Kyn	Líkamshæð	Í kistu	
		x	
Lengd kistu	Lengd höfuðgafis	Lengd fótagafis	
0,64	0,19	0,16	
Viðargreining			
Kistugerð			
Ljósberalag			
Stelling handa	Stelling fóta	Aldursgreining, C 14	
Meinafræðilegar breytingar			
Gripir í kistu			
Umbúnaður í kistu			
Staðsetning innan garðs	Nánari staðsetning	Botnhæð grafar	
M	Aftan við kór	39,55 - 39,56	
Rannsóknarár			
2007			
Athugasemdir á frumteikningu			
Annað			
Grafið af			
Dagný Arnardóttir			
Ljósmynd			
			



Teikning af beinagrind

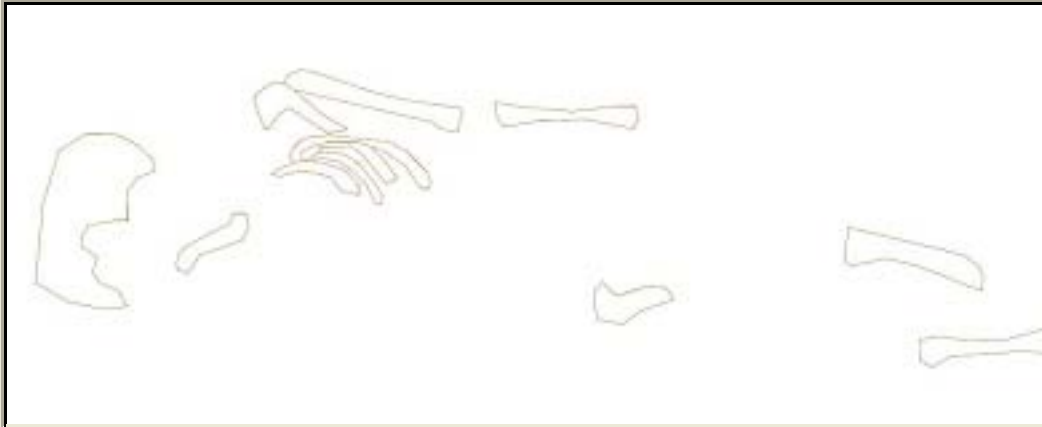

Hreinteikning af kistu

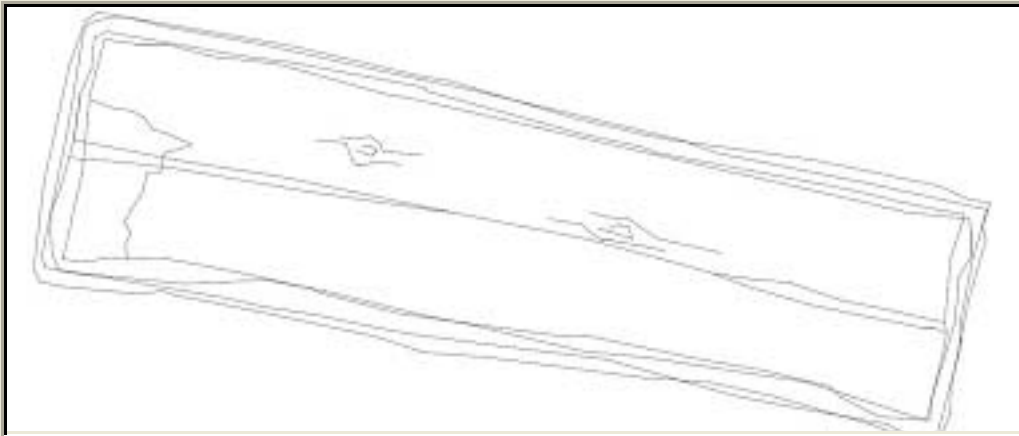

Nánari upplýsingar

